

[www.vizyon.ua](http://www.vizyon.ua)





РАЗДВИЖНЫЕ  
СИСТЕМЫ  
БАЛКОННОГО ТИПА

BALCONY  
GLAZING  
SYSTEMS

---

|       |    |        |
|-------|----|--------|
| VNS   | 5  |        |
| VNS-L | 11 |        |
| VNS-X | 13 |        |
| VNS-D | 17 |        |
| VBS   | 28 | VTS 23 |
| VBS-L | 34 |        |
| VBS-X | 36 |        |
| VDS   | 40 |        |
| VGR   | 46 |        |



НИЖНЕОПОРНЫЕ  
СЛАЙДИНГОВЫЕ  
СИСТЕМЫ

SLIDING  
GLASS  
SYSTEMS

---

|       |    |
|-------|----|
| SCS-L | 52 |
| SCS-X | 56 |
| SCS-D | 60 |
| SCS-T | 64 |



outdoorlivingsolutions



## ВЕРХНЕПОДВЕСНЫЕ РАЗДВИЖНЫЕ СИСТЕМЫ

ARCHITECTURAL  
GLASS  
SYSTEMS

---

|        |    |
|--------|----|
| KCS    | 70 |
| KCS-L  | 76 |
| KCS-X  | 80 |
| KDS 55 | 84 |
| KDS 75 | 88 |



## СИСТЕМЫ ГИЛЬОТИННОГО ТИПА

WINTER GARDEN  
GLASS  
SYSTEMS

---

|       |     |
|-------|-----|
| VGS   | 94  |
| VGS-D | 98  |
| VGM   | 102 |
| VRS   | 103 |
| VPS   | 104 |





VNS



**РАЗДВИЖНАЯ БЕЗРАМНАЯ СИСТЕМА БАЛКОННОГО ТИПА  
БАЛКОННОГО ТИПА ОБНОВЛЁННАЯ**  
/ BALCONY GLAZING SYSTEMS VNS VNS-L VNS-X VNS-D  
VTS VBS VBS-L VBS-X VDS VGR

|                          |  |
|--------------------------|--|
| Система                  | VNS Раздвижная безрамная система<br>балконного типа обновлённая          |
| Толщина стекла           | Калёное стекло 8-10 мм / Триплекс 4 + 4,5+5                              |
| Цвет профиля             | Анодированный -натуральный /<br>бронзовый - RAL                          |
| Цвет аксессуаров         | черный / серый   |
| Макс. Ширина             | 650 mm   |
| Макс. Высота             | 2500 mm  |
| System                   | VNS Balcony Glazing System   |
| Glass Thicknesses        | Tempered 8-10 mm / Laminated 4+4   |
| Colour opt. for profiles | Natural Anodised- Bronze Anodised - Wooden<br>Coated - Raw - RAL Colours |
| Colour opt. for acc.     | Black  |
| Max. Panel width         | 650 mm   |
| Max. Panel height        | 2500 mm  |

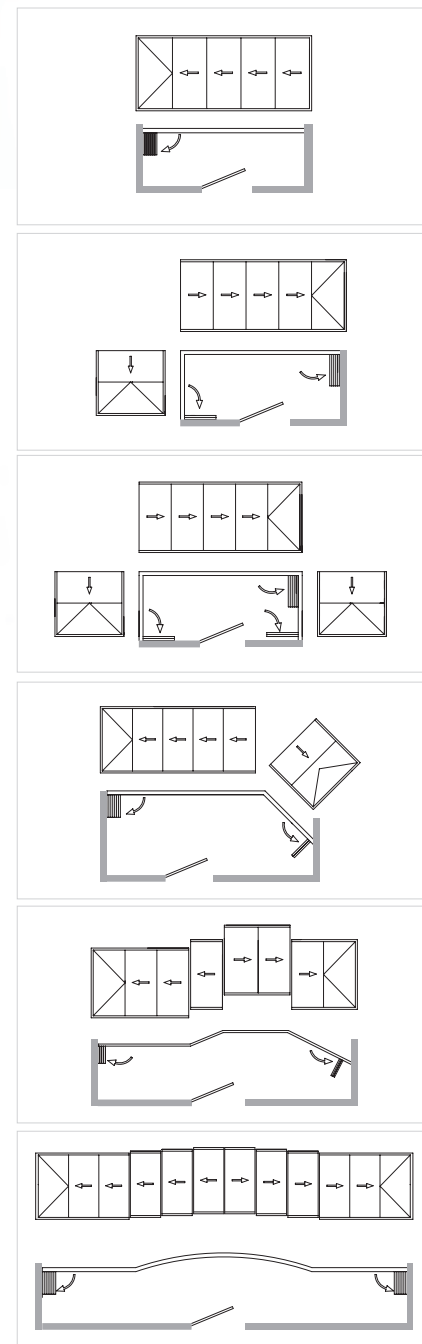



**VNS 101**

Основной профиль



**VNS 102**

Основной профиль

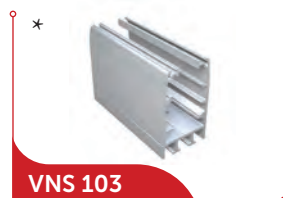

**VNS 103**

Основной профиль



**VNS 104**

Основной профиль



**VNS 108**

8 mm

Створочный профиль 8 мм



**VNS 110**

10 mm

Створочный профиль 10 мм



**VNS 121**

Боковой профиль



**VNS 131**

Держатель створок



**VNS 141**

8 mm  
10 mm

Створочный профиль 8 мм / 10 мм



**VNS 142**

8 mm  
10 mm

Створочный профиль 8 мм / 10 мм



**VBS 28**

20x40

Bec/Weight 0,38 Kg/m  
Расширительная труба 20x40



**VBS 29**

Bec/Weight 0,55 Kg/m



**VBS 30**

Bec/Weight 0,66 Kg/m



**VBS 31**

Bec/Weight 0,21 Kg/m



**VBS 32**

40x40

Bec/Weight 0,51 Kg/m  
Труба 40x40



**VBS 33**

Bec/Weight 81 Kg/m



**VBS 34**

20x40

Bec/Weight 0,2 Kg/m



**VBS 35**

20x60

Bec/Weight 0,32 Kg/m

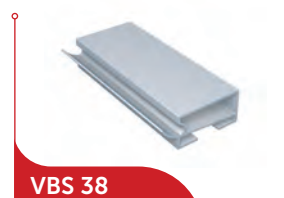

**VBS 38**

Bec/Weight 0,502 Kg/m



**VBS 40**

Bec/Weight 0,76 Kg/m

Каплесборник

\*\* VNS 141/ VNS 142 Birlikte kullanılmaktadır. VNS 141 and VNS 142 are using together.  
\* VNS 103 / VNS 104 Birlikte kullanılmaktadır. VNS 103 and VNS 104 are using together.



**VBS 41**  
8 mm  
10 mm  
Bec/Weight 0,175 Kg/m



**VBS 42**  
8 mm  
10 mm  
Bec/Weight 0,2 Kg/m



**VBS 43**  
8 mm  
10 mm  
Bec/Weight 0,25 Kg/m



**VBS 57**  
8 mm  
10 mm  
Bec/Weight 0,285 Kg/m



**VBS 58**  
8 mm  
10 mm  
Bec/Weight 0,175 Kg/m



**VNS 501**  
Paket Tipi 50 adet  
Package Type 50 pcs  
Ролик стандартный



**VNS 502**  
Paket Tipi 50 adet  
Package Type 50 pcs  
Ролик парковочный



**VNS 543**  
Paket Tipi 20 adet  
Package Type 20 pcs  
Ответная часть  
нижней петли



**VNS 503**  
\*\*\*  
Paket Tipi 1 adet  
Package Type 1 pcs



**VNS 562**  
\*\*  
Paket Tipi 50 adet  
Package Type 50 pcs  
Ответная часть на створку



**VNS 561**  
\*\*  
Paket Tipi 10 adet  
Package Type 10 pcs  
Парковочная направляющая



**GJN-M6**  
\*  
Paket Tipi 1/1,5/2 mt  
Package Type 1/1,5/2 lm



**DL 09**  
\*  
Paket Tipi 1 adet  
Package Type 1 pcs  
Замок на стекло



**DL 08**  
\*  
Paket Tipi 1 adet  
Package Type 1 pcs



**VNS 544**  
\*  
Paket Tipi 1 adet  
Package Type 1 pcs



**VNS 545**  
\*  
Paket Tipi 1 adet  
Package Type 1 pcs



**VNS 548**  
\*  
Paket Tipi 1 adet  
Package Type 1 pcs



**VNS 521**  
8 mm  
10 mm  
Paket Tipi 50 adet  
Package Type 50 pcs  
Крышка створочного  
профиля



**VNS 522**  
8 mm  
10 mm  
Paket Tipi 50 adet  
Package Type 50 pcs  
Крышка створочного  
профиля



**VNS 523**  
8 mm  
10 mm  
Paket Tipi 50 adet  
Package Type 50 pcs  
Крышка створочного  
профиля

**VNS 524**8 mm  
10 mmPaket Tipi 50 adet  
Package Type 50 pcsКрышка створочного  
профиля**VNS 525**8 mm  
10 mmPaket Tipi 50 adet  
Package Type 50 pcsКрышка створочного  
профиля**VNS 526**8 mm  
10 mmPaket Tipi 50 adet  
Package Type 50 pcsКрышка створочного  
профиля**VNS 527**8 mm  
10 mmPaket Tipi 50 adet  
Package Type 50 pcsКрышка створочного  
профиля**VNS 528**8 mm  
10 mmPaket Tipi 50 adet  
Package Type 50 pcsКрышка створочного  
профиля**VNS 531**8 mm  
10 mmPaket Tipi 50 adet  
Package Type 50 pcsКрышка створочного  
профиля**VNS 532**8 mm  
10 mmPaket Tipi 50 adet  
Package Type 50 pcsКрышка створочного  
профиля**VNS 551-L**Paket Tipi 20 adet  
Package Type 20 pcsУгловая боковая часть  
(левая)**VNS 551-R**Paket Tipi 20 adet  
Package Type 20 pcsУгловая боковая часть  
(правая)**VNS 541-A**Paket Tipi 10 takım  
Package Type 10 sets

Нижняя петля

**VNS 541-B**Paket Tipi 10 takım  
Package Type 10 sets

Верхняя петля

**VNS 542**Paket Tipi 100 adet  
Package Type 100 pcs

Основа нижней петли

**VNS 546**8 mm  
10 mmPaket Tipi 1 adet  
Package Type 1 pcs

Замок с коротким крючком

**VNS 547**8 mm  
10 mmPaket Tipi 1 adet  
Package Type 1 pcs

Замок

**VNS 571-L**Paket Tipi 10 takım  
Package Type 10 sets

Держатель створок

**VNS 571-R**Paket Tipi 10 takım  
Package Type 10 sets

Держатель створок

**VNS 572**Paket Tipi 1 adet  
Package Type 1 pcs**VNS 512**Paket Tipi 10 takım  
Package Type 10 sets

Замок с коротким крючком

**VNS 511**Paket Tipi 10 takım  
Package Type 10 sets

Замок

**VNS-D 26**Paket Tipi 10 adet  
Package Type 10 pcs





**SB 01**

Paket Tipi 250 mt  
Package Type 250 lm

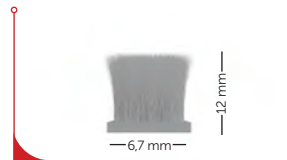

**BS 03**

6 x 500

Paket Tipi 375 m/ruło  
Package Type 375 m/roll

Щетка 6x5 мм



**BS 05**

6,7 x 1200

Paket Tipi 150 m/ruło  
Package Type 150 m/roll

Щетка 6.7x15 мм

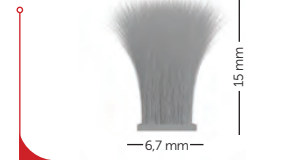

**BS 04**

6,7 x 1500

Paket Tipi 125 m/ruło  
Package Type 125 m/roll

Щетка 6.7x12 мм

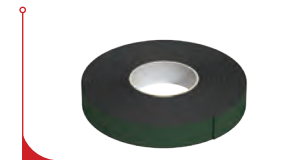

**DST 03**

15 mm

Paket Tipi 25 mt  
Package Type 25 lm

Двусторонняя клейкая лента



Poliüretan / Polyurethane

**PA 01**

Paket Tipi 1 adet  
Package Type 1 pcs

Полиуретановый клей





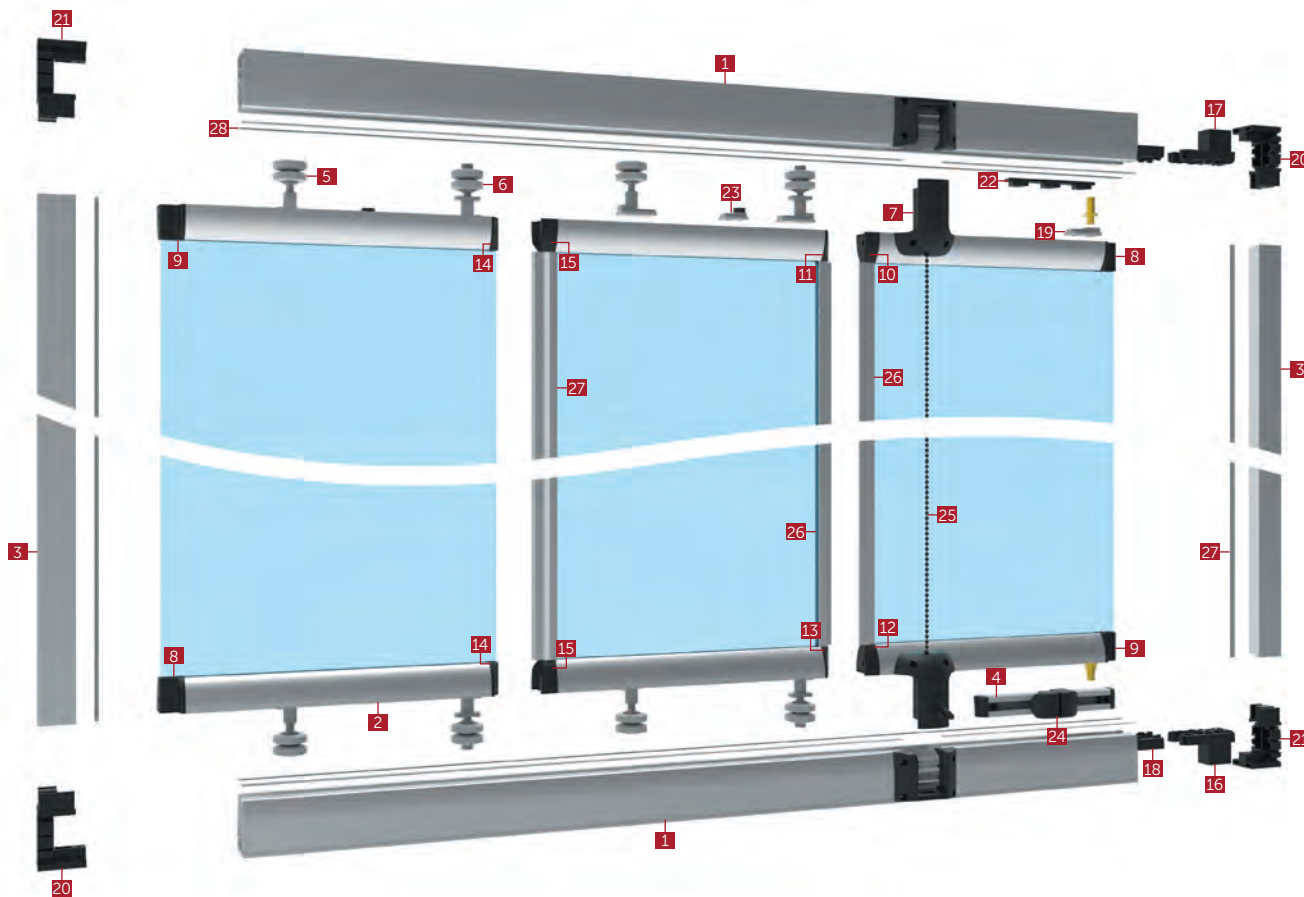

|    |           |
|----|-----------|
| 1  | VNS 101   |
| 2  | VNS 108   |
| 3  | VNS 121   |
| 4  | VNS 131   |
| 5  | VNS 501   |
| 6  | VNS 502   |
| 7  | VNS 511   |
| 8  | VNS 521   |
| 9  | VNS 522   |
| 10 | VNS 523   |
| 11 | VNS 524   |
| 12 | VNS 525   |
| 13 | VNS 526   |
| 14 | VNS 527   |
| 15 | VNS 528   |
| 16 | VNS 541-A |
| 17 | VNS 541-B |
| 18 | VNS 542   |
| 19 | VNS 543   |
| 20 | VNS 551-L |
| 21 | VNS 551-R |
| 22 | VNS 561   |
| 23 | VNS 562   |
| 24 | VNS 571-R |
| 25 | SB 01     |
| 26 | VBS 41    |
| 27 | VBS 57    |
| 28 | BS 05     |



VNS-L



**РАЗДВИЖНАЯ БЕЗРАМНАЯ СИСТЕМА БАЛКОННОГО ТИПА  
ОБНОВЛЁННАЯ (БЕЗ ПОРОГА)**

/ BALCONY GLAZING SYSTEMS VNS VNS-L VNS-X VNS-D

VTS VBS VBS-L VBS-X VDS VGR

Система VNS-L Раздвижная безрамная система балконного типа обновлённая (без порога)

Ширина стекла Калёное 8-10 мм / Триплекс 4 + 4, 5+5

Цвет профиля Анодированный -натуральный / бронзовый-RAL

Цвет аксессуаров черный / серый

Макс. Ширина 650 mm

Макс. Высота 2500 mm

System VNS-L Balcony Glazing System

Glass Thicknesses Tempered 8-10 mm / Laminated 4+4

Colour opt. for profiles Natural Anodised- Bronze Anodised - Wooden Coated - Raw - RAL Colours

Colour opt. for acc. Black

Max. Panel width 650 mm

Max. Panel height 2500 mm

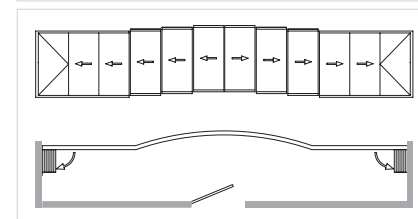
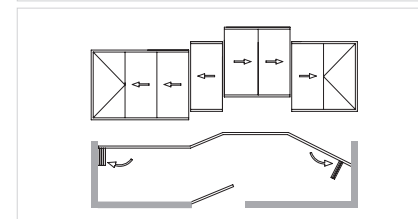
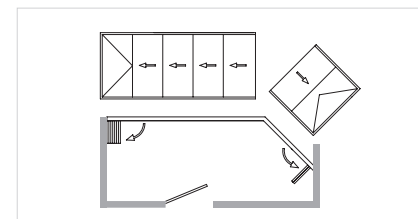
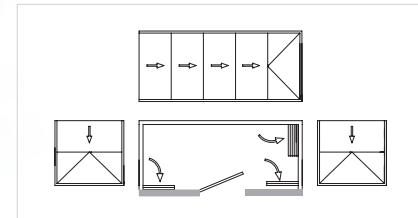
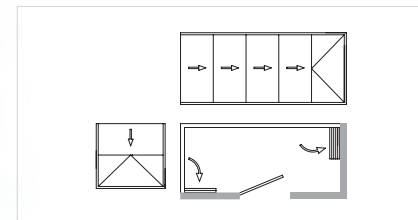
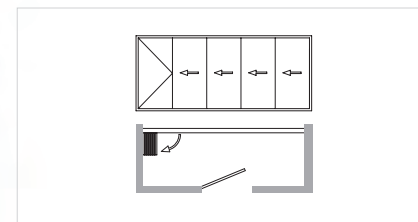
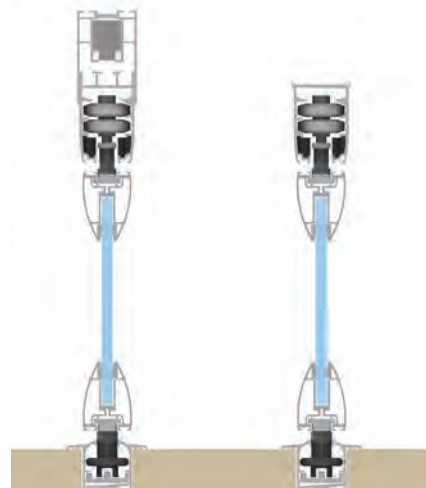

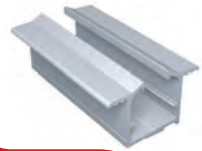

**VBS-L 01**

Нижний направляющий профиль



**VNS-XL 01**

Створочный профиль под стекло 10 мм



**VNS-XL 02**

Paket Tipi 20 adet  
Package Type 20 pcs  
Нижний ролик



**VNS-XL 03**

Paket Tipi 20 adet  
Package Type 20 pcs  
Нижний ролик

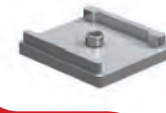

**VBS 12**

Paket Tipi 100 adet  
Package Type 100 pcs  
Стоппер



**VBS-XL 05-L**

Paket Tipi 20 adet  
Package Type 20 pcs

Угловая боковая часть (левая)



**VBS-XL 05-R**

Paket Tipi 20 adet  
Package Type 20 pcs

Угловая боковая часть (правая)



**VBS-XL 06-L**

Paket Tipi 20 adet  
Package Type 20 pcs

Нижняя угловая часть (левая)



**VBS-XL 06-R**

Paket Tipi 20 adet  
Package Type 20 pcs

Нижняя угловая часть (правая)



**VBS-XL 04**

Paket Tipi 10 takım  
Package Type 10 sets

Нижняя основа петли



**CK 101**

Paket Tipi 1 takım  
Package Type 1 sets

Ручка нажимная с замком



**VNS-D 26**

Paket Tipi 10 adet  
Package Type 10 pcs



**VNS-D 26-A**

Paket Tipi 10 adet  
Package Type 10 pcs



\* Bu ürün KCS 22 pimi ile birlikte kullanılmaktadır. This item is using with KCS 22 pin.



# VNS-X



## БЕЗРАМНАЯ РАЗДВИЖНАЯ СИСТЕМА БАЛКОННОГО ТИПА ОБНОВЛЁННАЯ (С ПОРОГОМ) / BALCONY GLAZING SYSTEMS VNS VNS-L VNS-X VNS-D VTS VBS VBS-L VBS-X VDS VGR

|                  |   |
|------------------|---|
| Система          | VNS-X Безрамная раздвижная система<br>балконного типа обновлённая (с порогом) |
| Ширина стекла    | Калёное 8-10 мм / Триплекс 4 + 4, 5+5   |
| Цвет профиля     | Анодированный - натуральный/бронзовый - RAL                                   |
| Цвет аксессуаров | Черный, серый   |
| Макс. Ширина     | 650 mm  |
| Макс. Высота     | 2500 mm   |

|                          |  |
|--------------------------|--|
| System                   | VNS-X Balcony Glazing System   |
| Glass Thicknesses        | Tempered 8-10 mm / Laminated 4+4   |
| Colour opt. for profiles | Natural Anodised- Bronze Anodised - Wooden<br>Coated - Raw - RAL Colours |
| Colour opt. for acc.     | Black  |
| Max. Panel width         | 650 mm   |
| Max. Panel height        | 2500 mm  |

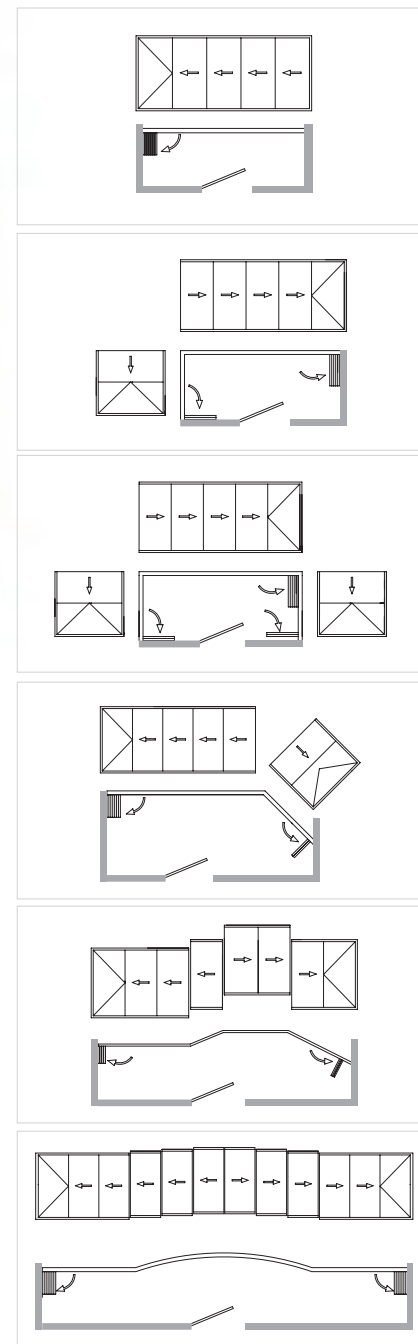
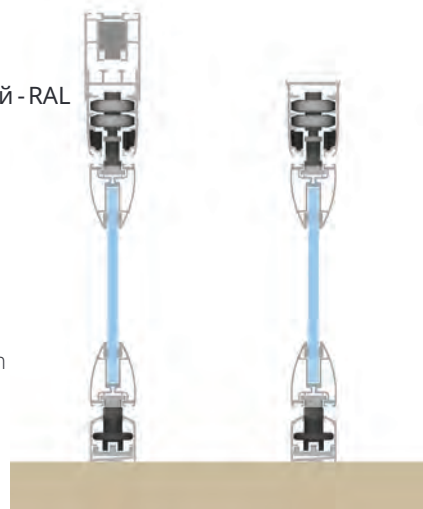

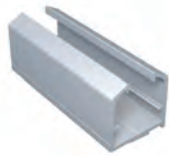

**VBS-X 01**

Нижний направляющий профиль / Ետնորոշիչ պրոֆիլ 10 մմ

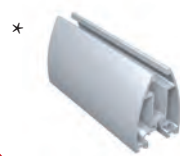

**VNS-XL 01**

Մտնորոշիչ պրոֆիլ 10 մմ



**VNS-XL 02**

Ստոպեր / Ետնորոշիչ պրոֆիլ 10 մմ  
Paket Tipi 20 adet  
Package Type 20 pcs  
Нижний ролик

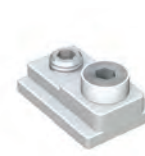

**VNS-XL 03**

Ստոպեր / Ետնորոշիչ պրոֆիլ 10 մմ  
Paket Tipi 20 adet  
Package Type 20 pcs  
Нижний ролик

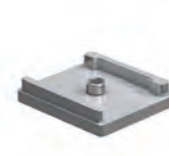

**VBS 12**

Ստոպեր / Ետնորոշիչ պրոֆիլ 10 մմ  
Paket Tipi 100 adet  
Package Type 100 pcs  
Ստոպեր



**VBS-XL 05-L**

Paket Tipi 20 adet  
Package Type 20 pcs

Угловая боковая часть (левая)



**VBS-XL 05-R**

Paket Tipi 20 adet  
Package Type 20 pcs

Угловая боковая часть (правая)



**VBS-XL 06-L**

Paket Tipi 20 adet  
Package Type 20 pcs

Нижняя угловая часть (левая)



**VBS-XL 06-R**

Paket Tipi 20 adet  
Package Type 20 pcs

Нижняя угловая часть (правая)



**VBS-XL 04**

Paket Tipi 10 takım  
Package Type 10 sets

Нижняя основа петли



**CK 101**

Paket Tipi 1 takım  
Package Type 1 sets

Ручка нажимная с замком



**VNS-D 26**

Paket Tipi 10 adet  
Package Type 10 pcs



**VNS-D 26-A**

Paket Tipi 10 adet  
Package Type 10 pcs



\* Bu ürün KCS 22 pimi ile birlikte kullanılmaktadır. This item is using with KCS 22 pin.



**VNS-L**

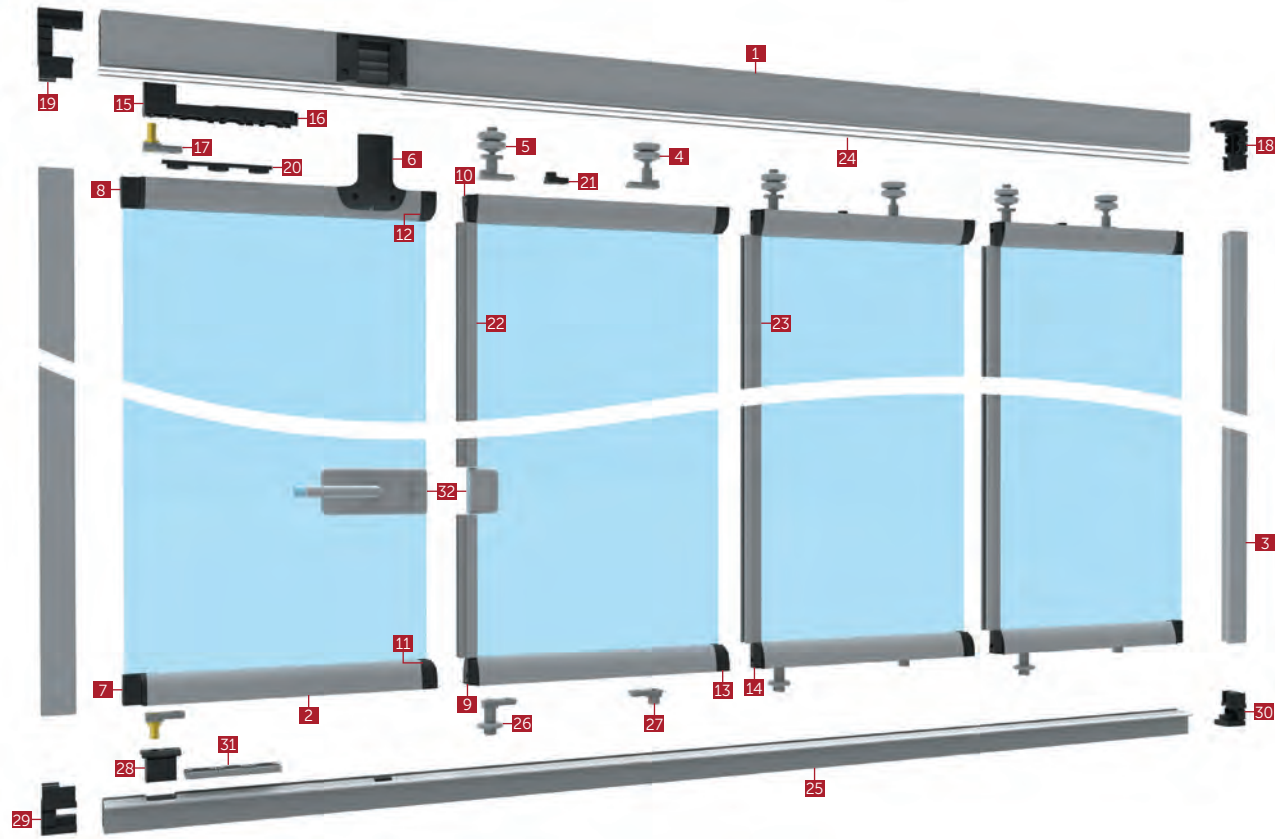

|    |             |
|----|-------------|
| 1  | VNS 101     |
| 2  | VNS 108     |
| 3  | VNS 121     |
| 4  | VNS 501     |
| 5  | VNS 502     |
| 6  | VNS 511     |
| 7  | VNS 521     |
| 8  | VNS 522     |
| 9  | VNS 523     |
| 10 | VNS 524     |
| 11 | VNS 525     |
| 12 | VNS 526     |
| 13 | VNS 527     |
| 14 | VNS 528     |
| 15 | VNS 541 B   |
| 16 | VNS 542     |
| 17 | VNS 543     |
| 18 | VNS 551 L   |
| 19 | VNS 551 R   |
| 20 | VNS 561     |
| 21 | VNS 562     |
| 22 | VBS 41 VBS  |
| 23 | 57          |
| 24 | BS 05       |
| 25 | VBS-L 01    |
| 26 | VBS-XL 02   |
| 27 | VBS-XL 03   |
| 28 | VBS-XL 04   |
| 29 | VBS-XL 06 L |
| 30 | VBS-XL 06 R |
| 31 | VBS 12      |
| 32 | CK 101      |

VNS-X

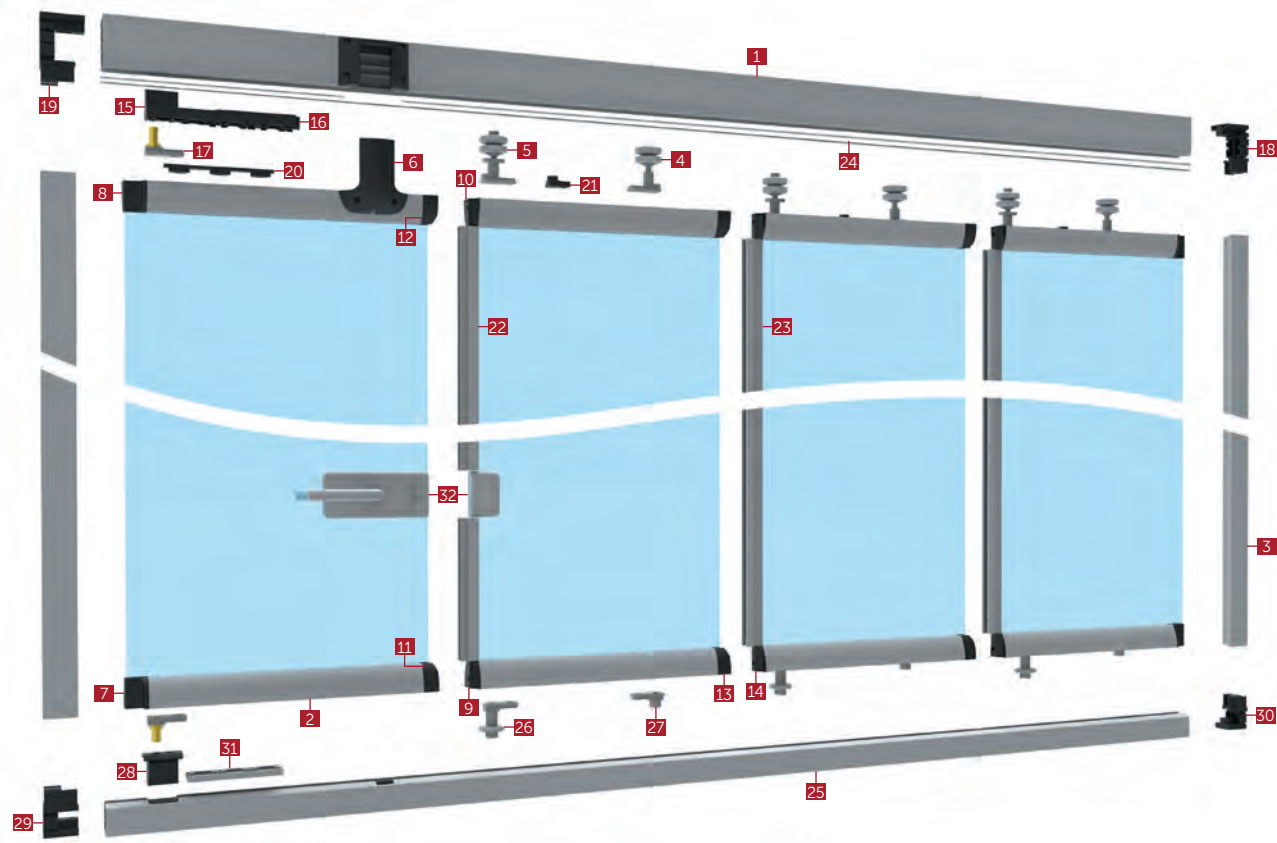

|    |             |
|----|-------------|
| 1  | VNS 101     |
| 2  | VNS 108     |
| 3  | VNS 121     |
| 4  | VNS 501     |
| 5  | VNS 502     |
| 6  | VNS 511     |
| 7  | VNS 521     |
| 8  | VNS 522     |
| 9  | VNS 523     |
| 10 | VNS 524     |
| 11 | VNS 525     |
| 12 | VNS 526     |
| 13 | VNS 527     |
| 14 | VNS 528     |
| 15 | VNS 541 B   |
| 16 | VNS 542     |
| 17 | VNS 543     |
| 18 | VNS 551 L   |
| 19 | VNS 551 R   |
| 20 | VNS 561     |
| 21 | VNS 562     |
| 22 | VBS 41      |
| 23 | VBS 57      |
| 24 | BS 05       |
| 25 | VBS-X 01    |
| 26 | VBS-XL 02   |
| 27 | VBS-XL 03   |
| 28 | VBS-XL 04   |
| 29 | VBS-XL 06 L |
| 30 | VBS-XL 06 R |
| 31 | VBS 12      |
| 32 | CK 101      |



# VNS-D



## РАЗДВИЖНАЯ СИСТЕМА БАЛКОННОГО ТИПА ПОД СТЕКЛОПАКЕТ ОБНОВЛЁННАЯ / BALCONY GLAZING SYSTEMS VNS VNS-L VNS-X VNS-D VTS VBS VBS-L VBS-X VDS VGR

|                          |  |
|--------------------------|--|
| Система                  | VNS-D Раздвижная система балконного типа под стеклопакет обновлённая |
| Ширина стекла            | 4 + 20 + 4 калёное двойное стекло (с жалюзи)                         |
| Цвет профиля             | Анодированный-натуральный/бронзовый - RAL                            |
| Цвет аксессуаров         | Черный / Серый   |
| Макс. Ширина             | 650 mm   |
| Макс. Высота             | 2500 mm  |
| System                   | VNS-D Double-Glass Balcony Glazing System                            |
| Glass Thicknesses        | 4+20+4 Tempered Double - Glass (With Jalousie)                       |
| Colour opt. for profiles | Natural Anodised - Bronze Anodised - RAL Colours                     |
| Colour opt. for acc.     | Black  |
| Max. Panel width         | 650 mm   |
| Max. Panel height        | 2500 mm  |

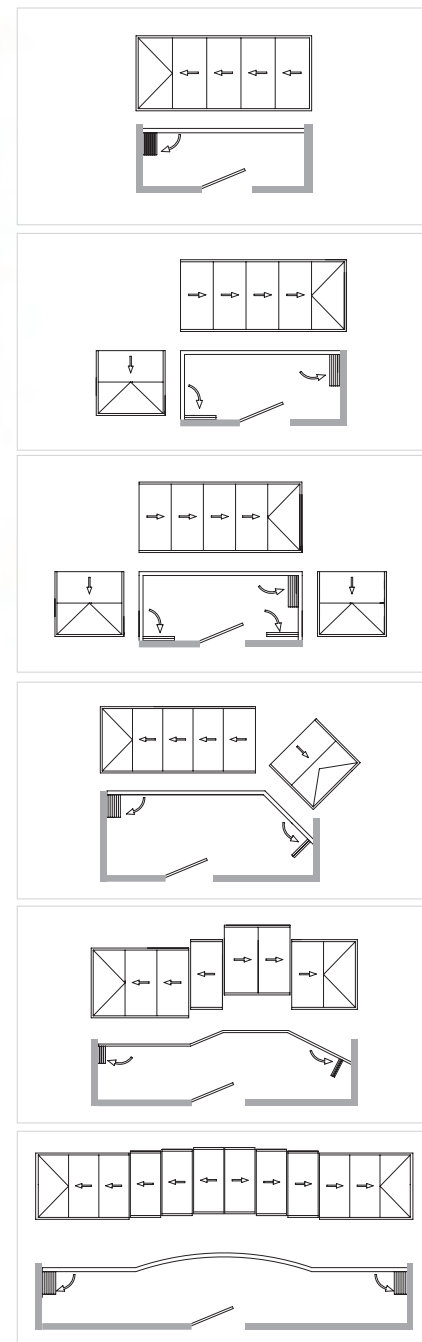
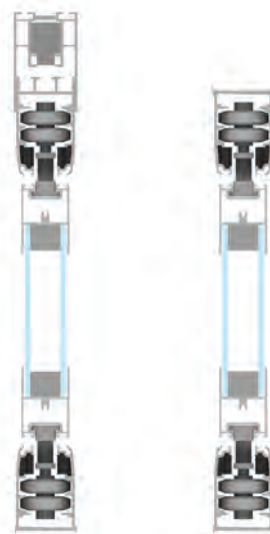



**VNS 101**

Основной профиль



**VNS 102**

Основной профиль



**VNS 103**

Основной профиль

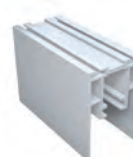

**VNS 104**



**VNS-D 131**

Держатель створок

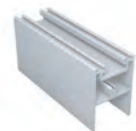

**VNS-D 120**

Створочный профиль

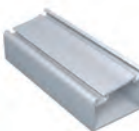

**VNS-D 121**

Створочный профиль

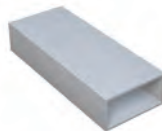

**VBS 28**

20x40

Ağırlık/Weight 0,38 Kg/m  
Расширительная труба 20x40 мм

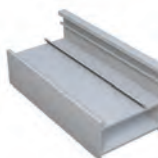

**VBS 29**

Ağırlık/Weight 0,55 Kg/m

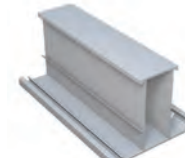

**VBS 30**

Ağırlık/Weight 0,66 Kg/m

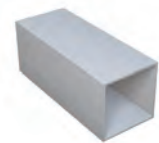

**VBS 32**

40x40

Ağırlık/Weight 0,51 Kg/m  
Труба 40x40 мм

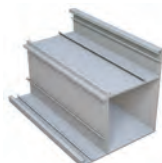

**VBS 33**

Ağırlık/Weight 0,81 Kg/m

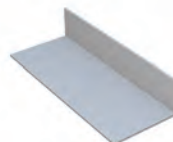

**VBS 34**

Ağırlık/Weight 0,2 Kg/m

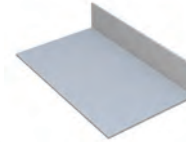

**VBS 35**

Ağırlık/Weight 0,32 Kg/m

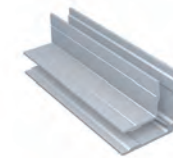

**VBS 36**

Ağırlık/Weight 0,67 Kg/m

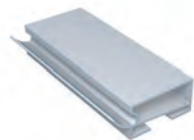

**VBS 38**

Ağırlık/Weight 0,502 Kg/m  
Каплесборник

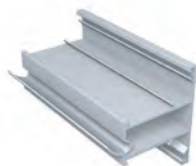

**VBS 40**

Ağırlık/Weight 0,76 Kg/m



**VDS 04**

Межстворочный профиль



**VDS 05**

Межстворочный ответный профиль

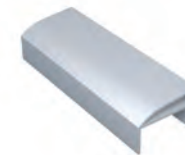

**VDS 06**

Дверная рама профиль





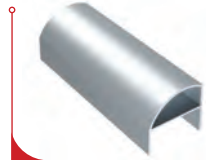

**VDS 08**

Створочная поворотная рама

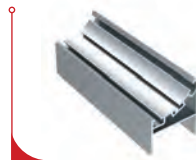

**VDS 09**

Створочный ответный профиль  
Угловая рама поворотной рамы

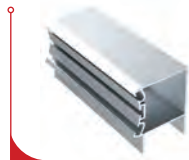

**VDS 10**

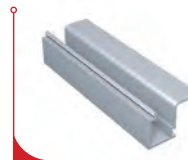

**VDS 26**

Ağırlik/Weight 0,26 Kg/m

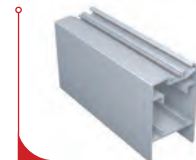

**VDS 27**



**VNS 501**

Paket Tipi 50 adet  
Package Type 50 pcs  
Ролик стандартный



**VNS 502**

Paket Tipi 50 adet  
Package Type 50 pcs  
Ролик парковочный



**VNS 543**

Paket Tipi 20 adet  
Package Type 20 pcs  
Ответная часть верхней петли



**VNS 562**

Paket Tipi 50 adet  
Package Type 50 pcs  
Ответная часть на створку



**VNS 561**

Paket Tipi 10 adet  
Package Type 10 pcs  
Парковочная направляющая



**GJN-M6**

Paket Tipi 1/1,5/2 mt  
Package Type 1/1,5/2 lm



**DL 09**

Paket Tipi 1 adet  
Package Type 1 pcs  
Замок



**DL 08**

Paket Tipi 1 adet  
Package Type 1 pcs



**VNS-D 23**

Paket Tipi 1 adet  
Package Type 1 pcs



**VNS-D 24**

Paket Tipi 1 adet  
Package Type 1 pcs



**VNS-D 25**

Paket Tipi 1 adet  
Package Type 1 pcs



**VDS 11**

Paket Tipi 25 adet  
Package Type 25 pcs

Крышка створочного профиля



**VDS 12**

Paket Tipi 25 adet  
Package Type 25 pcs

Крышка створочного профиля



**VDS 13**

Paket Tipi 25 adet  
Package Type 25 pcs

Крышка створочного профиля



**VDS 14**

Paket Tipi 25 adet  
Package Type 25 pcs

Крышка створочного профиля





**VDS 15**

Paket Tipi 25 adet  
Package Type 25 pcs

Крышка створочного профиля



**VDS 16**

Paket Tipi 25 adet  
Package Type 25 pcs

Крышка створочного профиля



**VDS 17**

Paket Tipi 25 adet  
Package Type 25 pcs

Крышка створочного профиля



**VDS 18**

Paket Tipi 25 adet  
Package Type 25 pcs

Крышка створочного профиля



**VDS 19**

Paket Tipi 25 adet  
Package Type 25 pcs

Крышка створочного профиля



**VDS 20**

Paket Tipi 25 adet  
Package Type 25 pcs

Крышка створочного профиля



**VDS 21**

Paket Tipi 25 adet  
Package Type 25 pcs

Крышка створочного профиля



**VDS 22**

Paket Tipi 25 adet  
Package Type 25 pcs

Крышка створочного профиля



**VDS-D 551-L**

Paket Tipi 1 adet  
Package Type 1 pcs

Крышка створочного профиля



**VDS-D 551-R**

Paket Tipi 1 adet  
Package Type 1 pcs

Крышка створочного профиля



**VNS-D 541-A**

Paket Tipi 10 takım  
Package Type 10 sets

Нижняя петля



**VNS-D 541-B**

Paket Tipi 10 takım  
Package Type 10 sets

Верхняя петля



**VNS-D 542**

Paket Tipi 100 adet  
Package Type 100 pcs

Основа нижней петли



**VNS 571-L**

Paket Tipi 10 takım  
Package Type 10 sets

Держатель створок (левый)



**VNS 571-R**

Paket Tipi 10 takım  
Package Type 10 sets

Держатель створок (правый)



**VNS-D 26**

Paket Tipi 10 adet  
Package Type 10 pcs



**VNS-D 26-A**

Paket Tipi 10 adet  
Package Type 10 pcs



**RS 02**

Paket Tipi 110 mt  
Package Type 110 mt

Уплотнитель



**RS 03**

Paket Tipi 270 mt  
Package Type 270 mt

Уплотнитель



**RS 11**

Paket Tipi 65 mt  
Package Type 65 mt

Уплотнитель



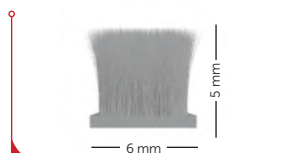

**BS 05** 6x500

Paket Tipi 150 m/rolu  
Package Type 150 m/roll

Щетка 6 x 5 мм

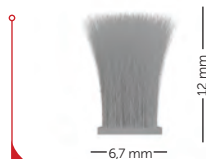

**BS 05** 6,7x1200

Paket Tipi 150 m/rolu  
Package Type 150 m/roll

Щетка 6,7 x 12 мм

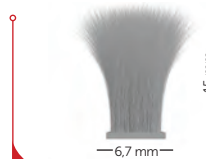

**BS 04** 6,7x1500

Paket Tipi 125 m/rolu  
Package Type 125 m/roll

Щетка 6,7 x 15 мм

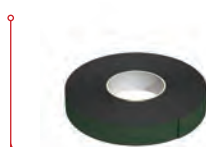

**DST 02** 27 mm

Paket Tipi 25 mt  
Package Type 25 mt

Двусторонняя клейкая лента



**PA 02**

Paket Tipi 1 adet  
Package Type 1 pcs

Полиуретановый клей



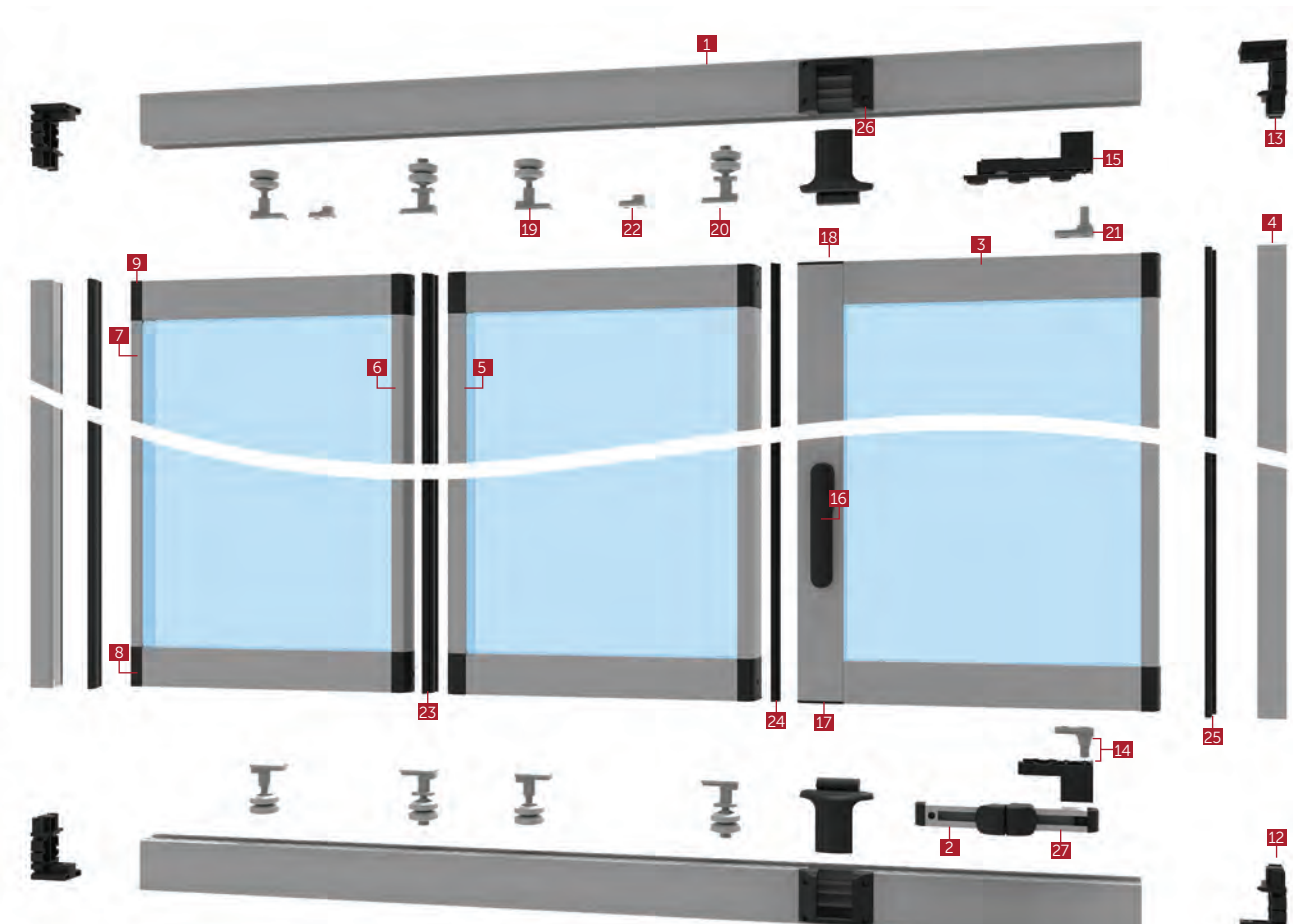

- |    |             |
|----|-------------|
| 1  | VNS 101     |
| 2  | VNS D 131   |
| 3  | VNS D 107   |
| 4  | VNS D 121   |
| 5  | VDS 04      |
| 6  | VDS 05      |
| 7  | VDS 06      |
| 8  | VDS 11      |
| 9  | VDS 12      |
| 10 | VDS 15      |
| 11 | VDS 16      |
| 12 | VNS D 551-L |
| 13 | VNS D 551-R |
| 14 | VNS D 541-A |
| 15 | VNS D 541 B |
| 16 | DL 08       |
| 17 | VNS D 23    |
| 18 | VNS D 24    |
| 19 | VNS 501     |
| 20 | VNS 502     |
| 21 | VNS 543     |
| 22 | VNS 562     |
| 23 | VNS 562     |
| 24 | RS 02       |
| 25 | RS 03       |
| 26 | RS 11       |
| 27 | VNS D 26    |
| 28 | VNS 571-R   |





# VTS



## ВЕРХНЕПОДВЕСНАЯ БЕЗРАМНАЯ РАЗДВИЖНАЯ СИСТЕМА С ЗОНОЙ ПАРКОВКИ / BALCONY GLAZING SYSTEMS VNS VNS-L VNS-X VNS-D **VTS** VBS VBS-L VBS-X VDS VGR

|                  |   |
|------------------|---|
| Система          | VTS Верхнеподвесная безрамная раздвижная система с зоной парковки |
| Толщина стекла   | Калёное 8-10 мм / Триплекс 4 + 4, 5+5                             |
| Цвет профиля     | Анодированный -натуральный / бронзовый-RAL                        |
| Цвет аксессуаров | черный / серый  |
| Макс. Ширина     | 700 mm  |
| Макс. Высота     | 3000 mm   |

|                          |   |
|--------------------------|---|
| System                   | VTS Balcony Glazing System  |
| Glass Thicknesses        | Tempered 8-10 mm / Laminated 4+4                                      |
| Colour opt. for profiles | Natural Anodised- Bronze Anodised - Wooden Coated - Raw - RAL Colours |
| Colour opt. for acc.     | Black   |
| Max. Panel width         | 700 mm  |
| Max. Panel height        | 3000 mm   |

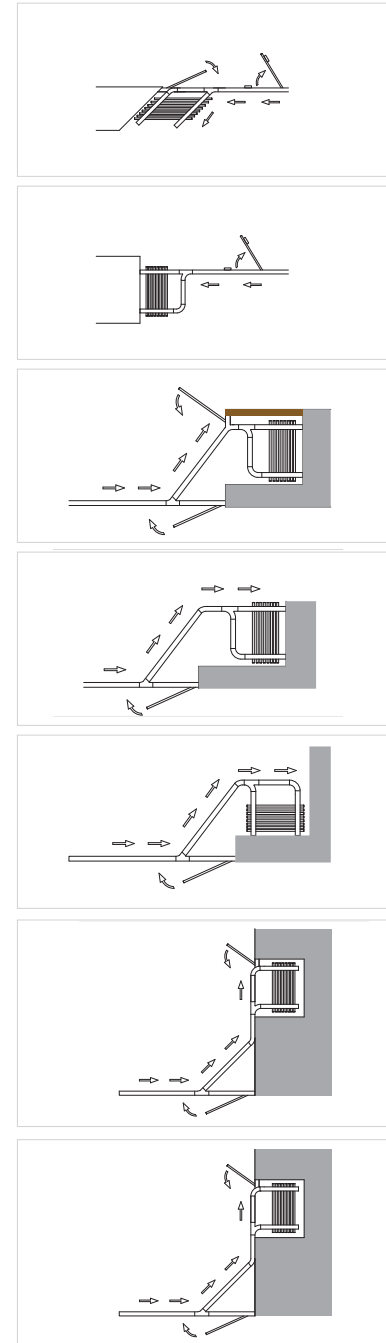

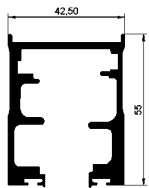

**VBS 01**

Направляющий профиль

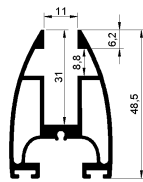

**VBS 03**

Верхний створочный профиль под стекло 10 мм

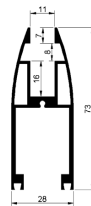

**VTS 05**

10 mm

Нижний створочный профиль под стекло 10 мм

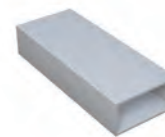

**VBS 28**

20x40

Ağırlık/Weight 0.380 Kg/m  
Расширительная труба 20x40 мм

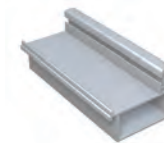

**VBS 04**

Боковой профиль



**SF 02**

6 mm  
8 mm  
10 mm

Paket Tipi 200 mt  
Package Type 200 lm

H - образный силиконовый уплотнитель



**SF 03**

6 mm  
8 mm  
10 mm

Paket Tipi 200 mt  
Package Type 200 lm

D - образный силиконовый уплотнитель



**SF 01**

6 mm  
8 mm  
10 mm

Paket Tipi 200 mt  
Package Type 200 lm

h - образный силиконовый уплотнитель



**VBS 05**

Paket Tipi 50 adet  
Package Type 50 pcs

Ролик стандартный



**VBS 06**

Paket Tipi 50 adet  
Package Type 50 pcs

Родик парковочный



Paslanmaz / Stainless

**KCS-X 05**

Paket Tipi 10 adet  
Package Type 10 pcs

Шпингалет



Paslanmaz / Stainless

**KCS-X 06**

Paket Tipi 10 adet  
Package Type 10 pcs

Шпингалет створочный



Paslanmaz / Stainless  
Kapaksız / Without cover

**KCS 07-A**

Paket Tipi 10 adet  
Package Type 10 pcs

Ответная часть пол без подпружиненной крышки



Paslanmaz / Stainless  
Kapaklı / With cover

**KCS 07-B**

Paket Tipi 10 adet  
Package Type 10 pcs

Ответная часть пол с подпружиненной крышкой



Paslanmaz / Stainless

**KCS 26**

Paket Tipi 1 takım  
Package Type 1 sets

Комплект петли для нижнего створочного профиля



**KCS 08**

Paket Tipi 10 adet  
Package Type 10 pcs

Ответная часть доводчика



**VBS 13**

Paket Tipi 50 adet  
Package Type 50 pcs

Створочная часть поворотной петли



Paslanmaz / Stainless

**KCS 27**

Paket Tipi 1 adet  
Package Type 1 pcs

Ответная часть нижней петли



**VBS 11-A**

Paket Tipi 25 adet  
Package Type 25 pcs

Нижняя петля поворотной створки



**VBS 11-B**

Paket Tipi 25 adet  
Package Type 25 pcs

Верхняя петля поворотной створки







**VTS 18 A**

Paket Tipi 10 adet  
Package Type 10 pcs  
Направляющая для створок  
(левая)



**VTS 18 B**

Paket Tipi 10 adet  
Package Type 10 pcs  
Направляющая для створок  
(правая)



**KF 20**

20 mm  
Paket Tipi 1 mt  
Package Type 1 mt  
Щетка на металлической  
основе 20 мм



**KF 40**

40 mm  
Paket Tipi 1 mt  
Package Type 1 mt  
Щетка наметаллической  
основе 40 мм



**DL 01**

Paket Tipi 1 takım  
Package Type 1 sets  
Замочный комплект



**VBS 27**

Paket Tipi 200 adet  
Package Type 200 pcs  
Фиксатор стекла в профиле



**KCS 23**

Paket Tipi 10 adet  
Package Type 10 pcs  
Дистанционная планка под  
ответную часть доводчика



**KCS 20**

Paket Tipi 1 adet  
Package Type 1 pcs  
Доводчик(опционально)



**BS 03**

6 x 500  
Paket Tipi 375 m/rulo  
Package Type 375 m/roll  
Щетка 6 x 5мм



**BS 05**

6,7x1200  
Paket Tipi 150 m/rulo  
Package Type 150 m/roll  
Щетка 6,7 x 12 мм



**VBS 15-A**

8 mm  
10 mm

Paket Tipi 50 adet  
Package Type 50 pcs  
Крышка верхнего  
створочного профиля



**VBS 15-B**

8 mm  
10 mm

Paket Tipi 50 adet  
Package Type 50 pcs  
Крышка верхнего  
створочного профиля



**VBS 15-C**

8 mm  
10 mm

Paket Tipi 50 adet  
Package Type 50 pcs  
Крышка верхнего  
створочного профиля



**VBS 15-D**

8 mm  
10 mm

Paket Tipi 50 adet  
Package Type 50 pcs  
Крышка верхнего  
створочного профиля



**VBS 15-E**

8 mm  
10 mm

Paket Tipi 50 adet  
Package Type 50 pcs  
Крышка верхнего  
створочного профиля



**VBS 15-F**

8 mm  
10 mm

Paket Tipi 50 adet  
Package Type 50 pcs  
Крышка верхнего  
створочного профиля



**VBS 15-G**

8 mm  
10 mm

Paket Tipi 50 adet  
Package Type 50 pcs  
Крышка верхнего  
створочного профиля



**VBS 15-H**

8 mm  
10 mm

Paket Tipi 50 adet  
Package Type 50 pcs  
Крышка верхнего  
створочного профиля



**VBS 16-A**

8 mm  
10 mm

Paket Tipi 50+50 adet  
Package Type 50+50 pcs  
Крышка верхнего  
створочного профиля (90°)



**VTS 27 A**

10 mm

Paket Tipi 50+50 adet  
Package Type 50+50 pcs  
Крышка нижнего  
створочного профиля



**VTS 27 B**

10 mm

Paket Tipi 50 adet  
 Package Type 50 pcs  
 Крышка нижнего створочного профиля



**VTS 27 C**

10 mm

Paket Tipi 50 adet  
 Package Type 50 pcs  
 Крышка нижнего створочного профиля



**VTS 27 D**

10 mm

Paket Tipi 50 adet  
 Package Type 50 pcs  
 Крышка нижнего створочного профиля



**VTS 27 E**

10 mm

Paket Tipi 50+50 adet  
 Package Type 50+50 pcs  
 Крышка нижнего створочного профиля



**VTS 27 F**

10 mm

Paket Tipi 50+50 adet  
 Package Type 50+50 pcs  
 Крышка нижнего створочного профиля



**VTS 30**

10 mm

Paket Tipi 50 adet  
 Package Type 50 pcs  
 Крышка нижнего створочного профиля (90°)

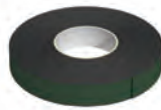

**DST 02**

27 mm

Paket Tipi 25 mt  
 Package Type 25 lm  
 Двусторонняя клейкая лента



Poliüretan / Polyurethane

**PA 01**

Paket Tipi 1 adet  
 Package Type 1 pcs  
 Полиуретановый клей

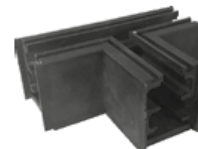

**VTS 29 A**

Paket Tipi 1 adet  
 Package Type 1 pcs  
 Т-образный разветвитель направляющего профиля (правый)

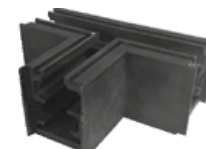

**VTS 29 B**

Paket Tipi 1 adet  
 Package Type 1 pcs  
 Т-образный разветвитель направляющего профиля (левый)

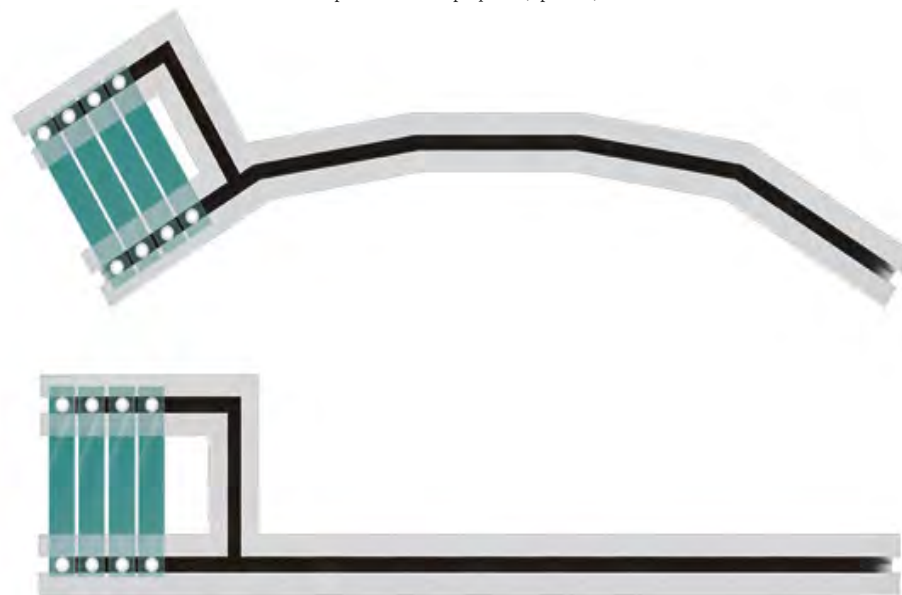
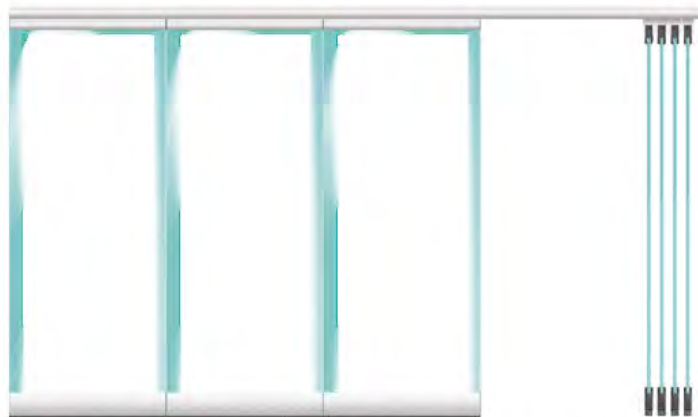
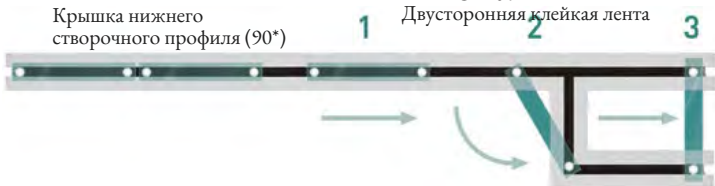

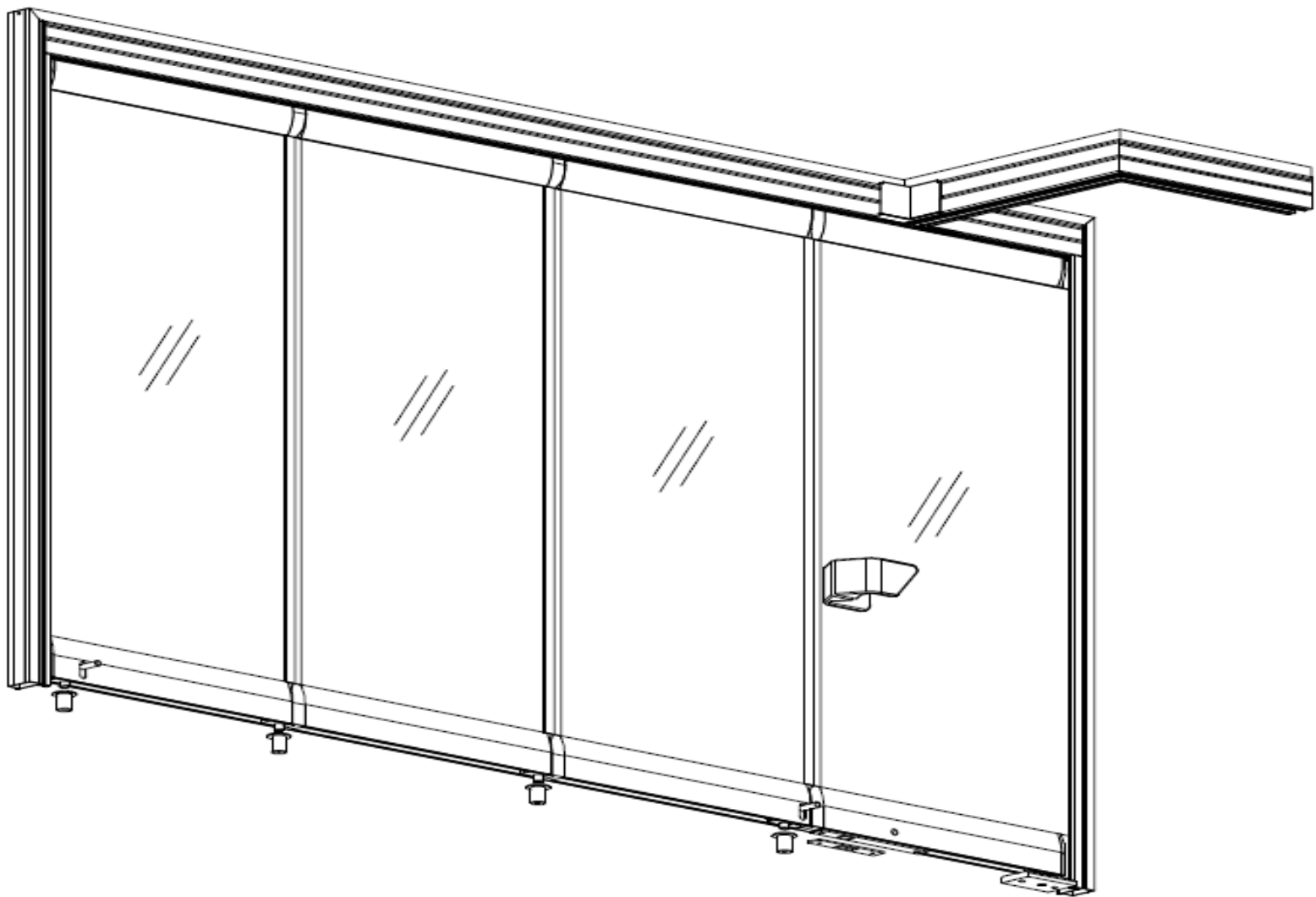

**VBS**



## БЕЗРАМНАЯ РАЗДВИЖНАЯ СИСТЕМА БАЛКОННОГО ТИПА ПОД СТЕКЛО

/ BALCONY GLAZING SYSTEMS VNS VNS-L VNS-X VNS-D  
VTS VBS VBS-L VBS-X VDS VGR

|                  |   |
|------------------|---|
| Система          | VBS Безрамная раздвижная система балконного типа под стекло |
| Ширина стекла    | Калёное 6-8-10 мм / Триплекс 4 + 4, 5+5                     |
| Цвет профиля     | Анодированный - натуральный /<br>бронзовый - RAL            |
| Цвет аксессуаров | черный / серый  |
| Макс. Ширина     | 650 mm  |
| Макс. Высота     | 2500 mm   |

|                          |  |
|--------------------------|--|
| System                   | VBS Balcony Glazing System   |
| Glass Thicknesses        | Tempered 6-8-10 mm / Laminated 4+4   |
| Colour opt. for profiles | Natural Anodised- Bronze Anodised - White -<br>Wooden Coated - Raw - RAL Colours |
| Colour opt. for acc.     | Black  |
| Max. Panel width         | 650 mm   |
| Max. Panel height        | 2500 mm  |

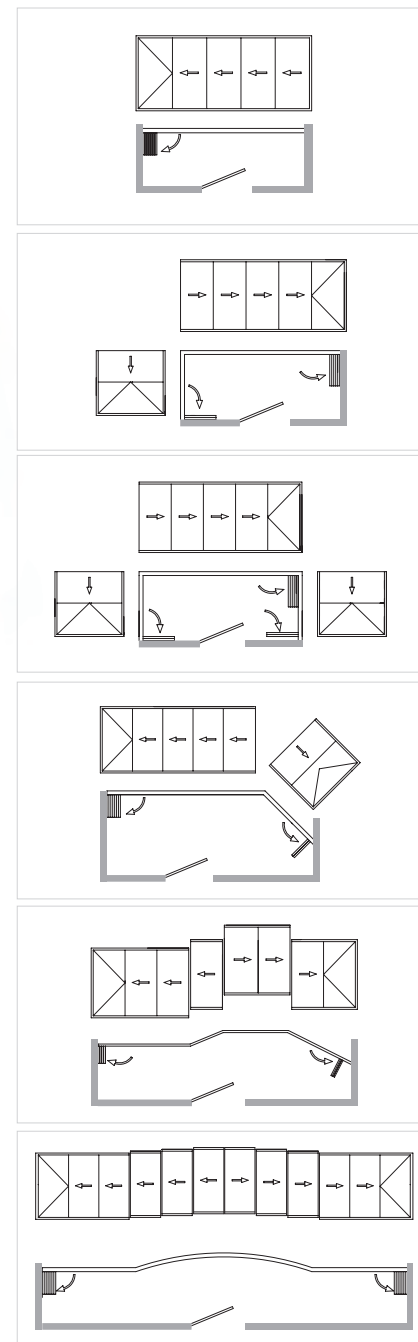



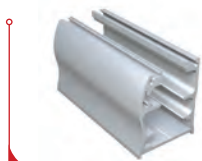

**VBS 01**

Основной профиль



**VBS 02**

Створочный профиль 8 мм



**VBS 03**

10 mm

Створочный профиль 10 мм

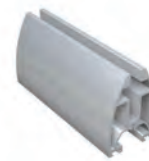

**VBS 46**

6 mm

Створочный профиль 6 мм

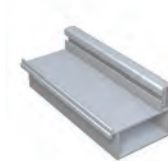

**VBS 04**

Боковой профиль

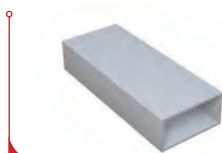

**VBS 28**

20x40

Ağırlık/Weight 0.380 Kg/m  
Расширительная труба 20x40

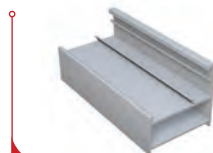

**VBS 29**

Ağırlık/Weight 0.550 Kg/m

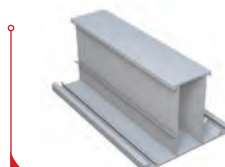

**VBS 30**

Ağırlık/Weight 0.660 Kg/m

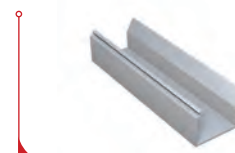

**VBS 31**

Ağırlık/Weight 0.210 Kg/m

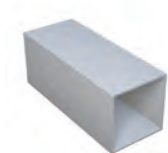

**VBS 32**

40x40

Ağırlık/Weight 0.510 Kg/m  
Труба 40x40

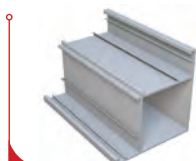

**VBS 33**

Ağırlık/Weight 0.810 Kg/m

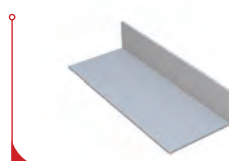

**VBS 34**

Ağırlık/Weight 0.200 Kg/m

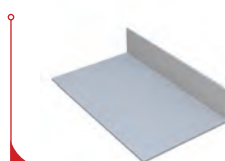

**VBS 35**

Ağırlık/Weight 0.320 Kg/m

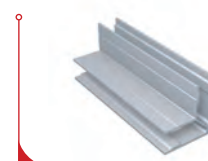

**VBS 36**

Ağırlık/Weight 0.670 Kg/m

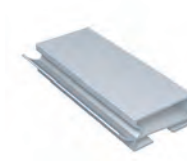

**VBS 38**

Ağırlık/Weight 0.502 Kg/m  
Капельный профиль



**VBS 39**

Ağırlık/Weight 0.715 Kg/m

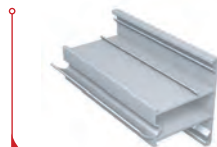

**VBS 40**

Ağırlık/Weight 0.760 Kg/m

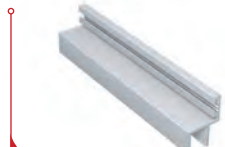

**VBS 41**

8 mm  
10 mm

Ağırlık/Weight 0.175 Kg/m



**VBS 42**

8 mm  
10 mm

Ağırlık/Weight 0.200 Kg/m



**VBS 43**

8 mm  
10 mm

Ağırlık/Weight 0.250 Kg/m





**VBS 57** 8 mm  
10 mm

Ağırlık/Weight 0,285 Kg/m



**VBS 58** 8 mm  
10 mm

Ağırlık/Weight 0,175 Kg/m



**VBS 05**

Paket Tipi 50 adet  
Package Type 50 pcs

Ролик парковочный



**VBS 05-P**

Paket Tipi 50 adet  
Package Type 50 pcs

Ролик парковочный



**VBS 06**

Paket Tipi 50 adet  
Package Type 50 pcs

Ролик парковочный



**VBS 06-P**

Paket Tipi 50 adet  
Package Type 50 pcs

Ролик парковочный



**VBS 13**

Paket Tipi 50 adet  
Package Type 50 pcs

Створочная часть поворотной петли



**VBS 52**

Paket Tipi 10 adet  
Package Type 10 pcs

Башмак для оси распашной створки



**VBS 54-B**

Paket Tipi 50 adet  
Package Type 50 pcs

Ответная частьнастворку



**VBS 54-A**

Paket Tipi 10 adet  
Package Type 10 pcs

Парковочная направляющая



**VBS 12**

Paket Tipi 100 adet  
Package Type 100 pcs

Стоппер (металл)



**VBS 14**

Paket Tipi 50 adet  
Package Type 50 pcs

Створочная закладная



**VBS 26**

Paket Tipi 50+50 adet  
Package Type 50+50 pcs

Шарнирный стык рамы



**VBS 55**

Paket Tipi 10 adet  
Package Type 10 pcs



**VBS 56**

Paket Tipi 10 adet  
Package Type 10 pcs



**VBS 15-A** 8 mm  
10 mm

Paket Tipi 50 adet  
Package Type 50 pcs

Крышка створочного профиля



**VBS 15-B** 8 mm  
10 mm

Paket Tipi 50 adet  
Package Type 50 pcs

Крышка створочного профиля



**VBS 15-C** 8 mm  
10 mm

Paket Tipi 50 adet  
Package Type 50 pcs

Крышка створочного профиля



**VBS 15-D** 8 mm  
10 mm

Paket Tipi 50 adet  
Package Type 50 pcs

Крышка створочного профиля



**VBS 15-E** 8 mm  
10 mm

Paket Tipi 50 adet  
Package Type 50 pcs

Крышка створочного профиля



**VBS 15-F** 8 mm 10 mm

Paket Tipi 50 adet  
Package Type 50 pcs

Крышка створочного  
профиля



**VBS 16-C** 10 mm

Paket Tipi 50+50 adet  
Package Type 50+50 pcs

Крышка створочного  
профиля



**VBS 08-A**

Paket Tipi 10 adet  
Package Type 10 pcs

Верхнее окно парковки  
(правое)



**VBS 50-B**

Paket Tipi 10 adet  
Package Type 10 pcs

Нижнее окно парковки -  
правое, с функцией  
вентиляции



**VBS 15-G** 8 mm 10 mm

Paket Tipi 50 adet  
Package Type 50 pcs

Крышка створочного  
профиля



**VBS 11-A**

Paket Tipi 25 adet  
Package Type 25 pcs

Рамная часть поворотной  
нижней петли



**VBS 08-B**

Paket Tipi 10 adet  
Package Type 10 pcs

Нижнее окно парковки  
(правое)



**VBS 62**

Paket Tipi 10 adet  
Package Type 10 pcs

Замок с коротким крючком



**VBS 15-H** 8 mm 10 mm

Paket Tipi 50 adet  
Package Type 50 pcs

Крышка створочного  
профиля



**VBS 11-B**

Paket Tipi 25 adet  
Package Type 25 pcs

Рамная часть поворотной  
верхней петли



**VBS 49-A**

Paket Tipi 10 adet  
Package Type 10 pcs

Верхнее окно парковки -  
левое, с функцией  
вентиляции



**VBS 53**

Paket Tipi 10 adet  
Package Type 10 pcs

Замок с коротким крючком



**VBS 16-A** 8 mm 10 mm

Paket Tipi 50+50 adet  
Package Type 50+50 pcs

Крышка створочного  
профиля



**VBS 07-A**

Paket Tipi 10 adet  
Package Type 10 pcs

Верхнее окно парковки  
(левое)



**VBS 49-B**

Paket Tipi 10 adet  
Package Type 10 pcs

Нижнее окно парковки -  
левое, с функцией  
вентиляции



**VBS 53-K**

Paket Tipi 20 adet  
Package Type 20 pcs

Ответная часть под замок



**VBS 16-B** 8 mm 10 mm

Paket Tipi 50+50 adet  
Package Type 50+50 pcs

Крышка створочного  
профиля



**VBS 07-B**

Paket Tipi 10 adet  
Package Type 10 pcs

Верхнее окно парковки  
(левое)



**VBS 50-A**

Paket Tipi 10 adet  
Package Type 10 pcs

Верхнее окно парковки -  
правое, с функцией  
вентиляции



**VBS 09**

Paket Tipi 10 adet  
Package Type 10 pcs

Замок с отвесной планкой



**VBS 10**

Paket Tipi 10 adet  
Package Type 10 pcs

Замок



**VBS 47**

Paket Tipi 10 takım  
Package Type 10 sets

Пластиковый фиксатор створки



**SF 03**

Paket Tipi 200 mt  
Package Type 200 lm

D-образный силиконовый уплотнитель



**BS 05**

6,7x1200

Paket Tipi 150 m/ruło  
Package Type 150 m/roll

Щетка 6.7x15 мм



**SB 01**

Paket Tipi 250 m/ruło  
Package Type 250 m/roll

Цепь пластиковая



**VBS 48**

Paket Tipi 6 mt  
Package Type 6 lm

Профиль для парковки створок



**SF 04**

Paket Tipi 60 mt  
Package Type 60 lm

Силиконовый уплотнитель с углом 90\*



**BS 04**

6,7x1500

Paket Tipi 125 m/ruło  
Package Type 125 m/roll

Щетка 6.7x12 мм

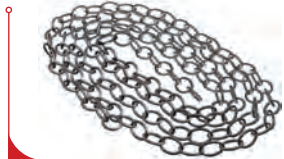

**VBS 60**

Paket Tipi 20 mt  
Package Type 20 lm

Цепь металлическая



**VBS 27**

Paket Tipi 200 adet  
Package Type 200 pcs

Фиксатор (пин) стекла в профиле, 3 мм



**SF 05**

Paket Tipi 200 mt  
Package Type 200 lm

Силиконовый уплотнитель с углом 135\*



**DST 02**

27 mm

Paket Tipi 25 mt  
Package Type 25 lm

Двусторонняя клейкая лента



Plastik / Plastic

**VBS 24**

Paket Tipi 10 takım  
Package Type 10 sets

Пластиковый фиксатор створки

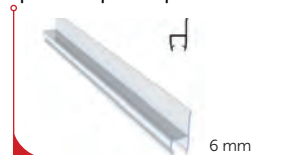

**SF 01**

Paket Tipi 200 mt  
Package Type 200 lm

h-образный силиконовый уплотнитель



**BS 03**

6 x 500

Paket Tipi 375 m/ruło  
Package Type 375 m/roll

Щетка 6x5 мм



Poliüretan / Polyurethane

**PA 01**

Paket Tipi 1 adet  
Package Type 1 pcs

Полиуретановый клей



Krom / Chromium

**VBS 25**

Paket Tipi 5 takım  
Package Type 5 sets

Хромированный фиксатор створки



**SF 02**

Paket Tipi 200 mt  
Package Type 200 lm

H-образный силиконовый уплотнитель





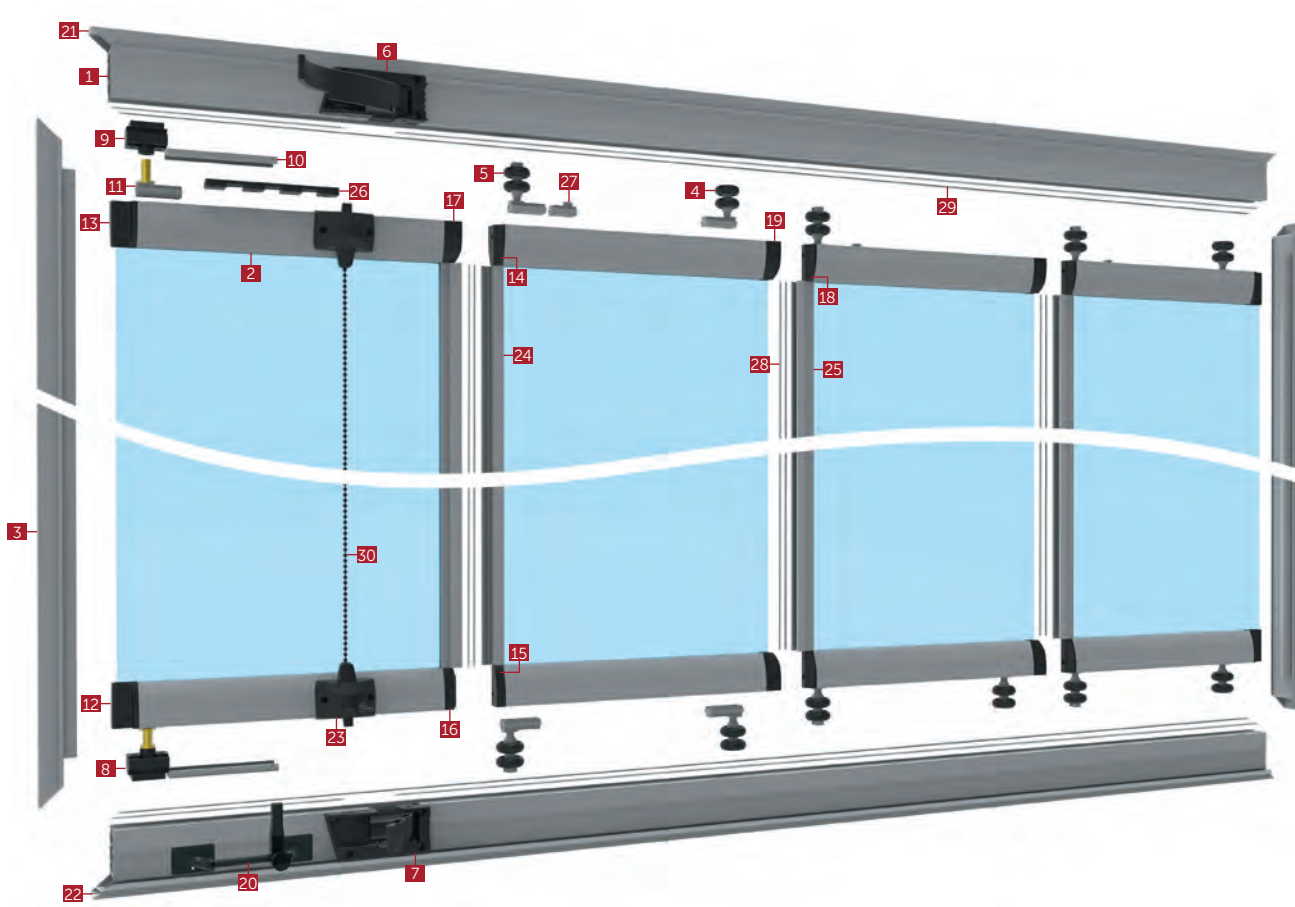

|    |             |
|----|-------------|
| 1  | VBS 01      |
| 2  | VBS 02      |
| 3  | VBS 04      |
| 4  | VBS 05      |
| 5  | VBS 06      |
| 6  | VBS 08-50 A |
| 7  | VBS 08-50 B |
| 8  | VBS 11 A    |
| 9  | VBS 11 B    |
| 10 | VBS 12      |
| 11 | VBS 13      |
| 12 | VBS 15 A    |
| 13 | VBS 15 B    |
| 14 | VBS 15 C    |
| 15 | VBS 15 D    |
| 16 | VBS 15 E    |
| 17 | VBS 15 F    |
| 18 | VBS 15 G    |
| 19 | VBS 15 H    |
| 20 | VBS 24      |
| 21 | VBS 28      |
| 22 | VBS 38      |
| 23 | VBS 53      |
| 24 | VBS 41      |
| 25 | VBS 57      |
| 26 | VBS 54 A    |
| 27 | VBS 54 B    |
| 28 | BS 03       |
| 29 | BS 05       |
| 30 | SB 01       |



# VBS-L



## РАЗДВИЖНАЯ БЕЗРАМНАЯ СИСТЕМА ТЕРРАСНОГО ТИПА (БЕЗ ПОРОГА)

/ BALCONY GLAZING SYSTEMS VNS VNS-L VNS-X VNS-D  
VTS VBS VBS-L VBS-X VDS VGR

|                          |   |
|--------------------------|---|
| Система                  | VBS-L Раздвижная безрамная система террасного типа (без порога)               |
| Ширина стекла            | Калёное 6-8-10 мм / Триплекс 4 + 4, 5+5                                       |
| Цвет профиля             | Анодированный - натуральный / бронзовый RAL                                   |
| Цвет аксессуаров         | черный / серый  |
| Макс. Ширина             | 650 mm  |
| Макс. Высота             | 2500 mm   |
| System                   | VBS-L Balcony Glazing System  |
| Glass Thicknesses        | Tempered 6-8-10 mm / Laminated 4+4  |
| Colour opt. for profiles | Natural Anodised- Bronze Anodised - White - Wooden Coated - Raw - RAL Colours |
| Colour opt. for acc.     | Black   |
| Max. Panel width         | 650 mm  |
| Max. Panel height        | 2500 mm   |

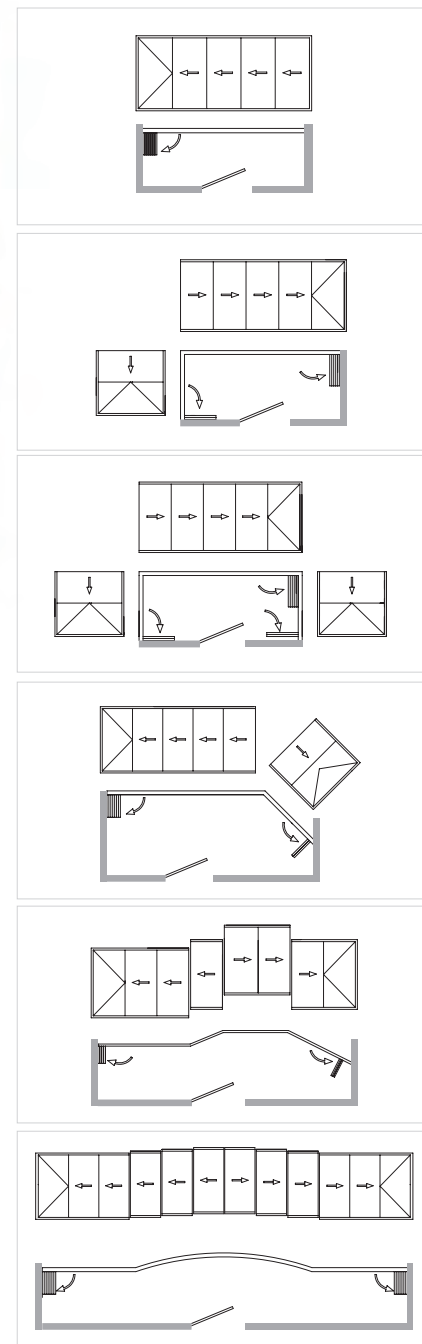

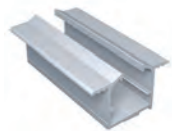

**VBS-L 01**

Нижний направляющий профиль

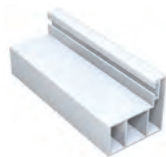

**VNS 121**

Боковой профиль

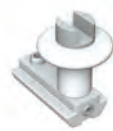

**VBS-XL 02**

Paket Tipi 20 adet  
Package Type 20 pcs  
Ролик фиксирующий



**VBS-XL 03**

Paket Tipi 20 adet  
Package Type 20 pcs



**VBS-XL 04**

Paket Tipi 10 takım  
Package Type 10 sets  
Основа нижней петли



**VBS-XL 05-L**

Paket Tipi 50 adet  
Package Type 50 pcs

Верхняя угловая часть (левая)



**VBS-XL 05-R**

Paket Tipi 50 adet  
Package Type 50 pcs

Верхняя угловая часть (правая)



**VBS-XL 06-L**

Paket Tipi 20 adet  
Package Type 20 pcs

Нижняя угловая часть (левая)



**VBS-XL 06-R**

Paket Tipi 20 adet  
Package Type 20 pcs

Нижняя угловая часть (правая)



**CK 101**

Paket Tipi 1 takım  
Package Type 1 sets

Ручка нажимная с замком

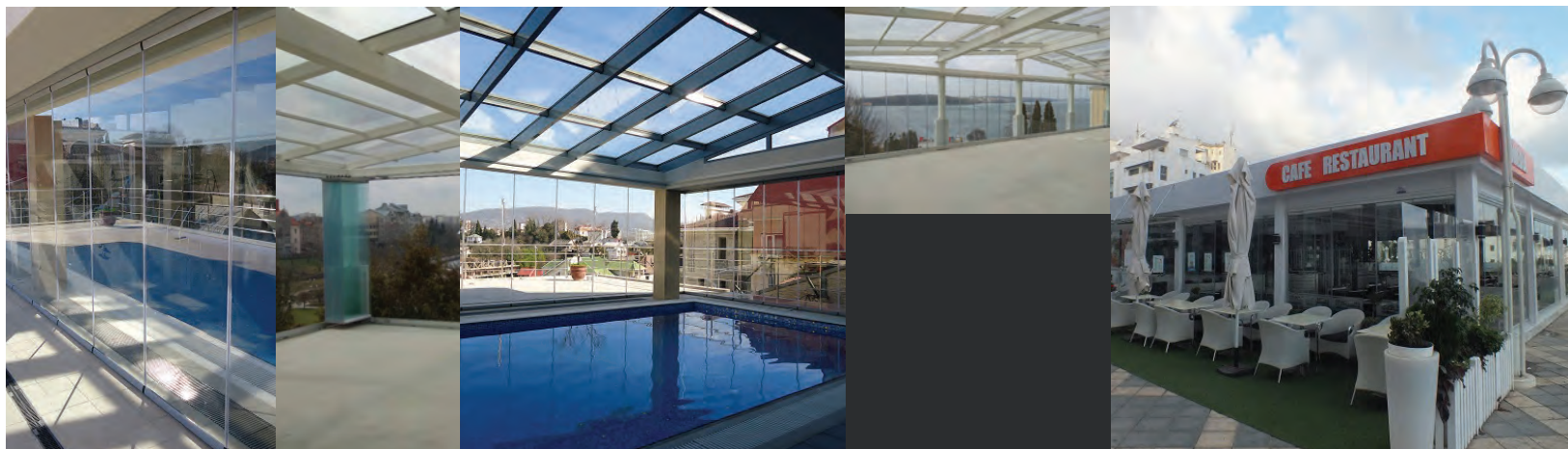



# VBS-X



## РАЗДВИЖНАЯ БЕЗРАМНАЯ СИСТЕМА ТЕРРАСНОГО ТИПА (С ПОРОГОМ) / BALCONY GLAZING SYSTEMS VNS VNS-L VNS-X VNS-D VTS VBS VBS-L VBS-X VDS VGR

|                          |   |
|--------------------------|---|
| Система                  | VBS-X Раздвижная безрамная система террасного типа (с порогом)                |
| Ширина стекла            | Калёное 6-8-10 мм / Триплекс 4 + 4, 5+5                                       |
| Цвет профиля             | Анодированный - натуральный / бронзовый RAL                                   |
| Цвет аксессуаров         | черный / серый  |
| Макс. Ширина             | 650 mm  |
| Макс. Высота             | 2500 mm   |
| System                   | VBS-X Balcony Glazing System  |
| Glass Thicknesses        | Tempered 6-8-10 mm / Laminated 4+4  |
| Colour opt. for profiles | Natural Anodised- Bronze Anodised - White - Wooden Coated - Raw - RAL Colours |
| Colour opt. for acc.     | Black   |
| Max. Panel width         | 650 mm  |
| Max. Panel height        | 2500 mm   |

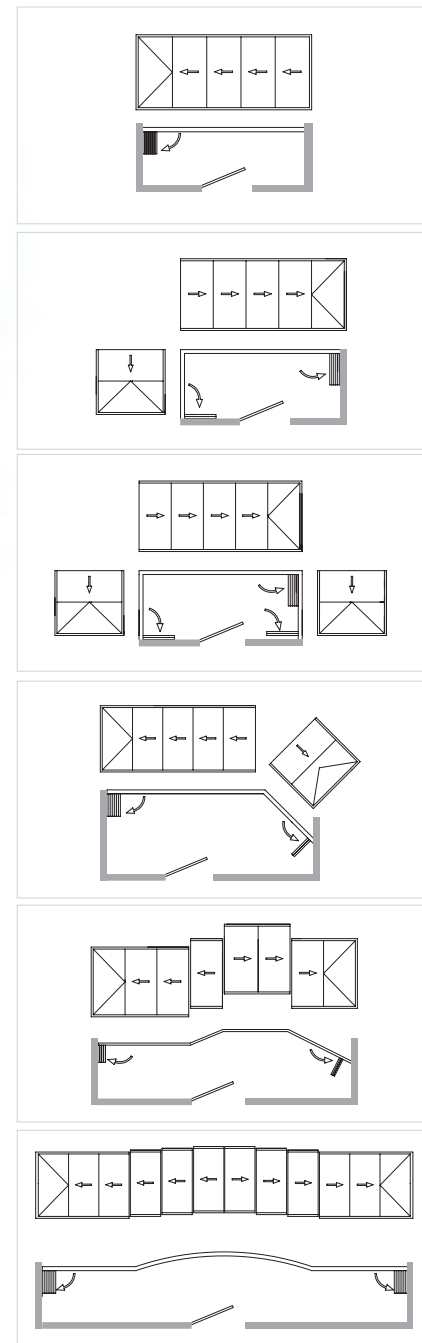

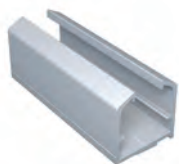

**VBS-X 01**

Нижний направляющий профиль

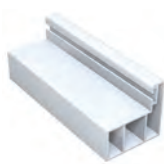

**VNS 121**

Боковой профиль



**VBS-XL 02**

Paket Tipi 20 adet  
 Package Type 20 pcs  
 Ролик фиксирующий



**VBS-XL 03**

Paket Tipi 20 adet  
 Package Type 20 pcs



**VBS-XL 04**

Paket Tipi 10 takım  
 Package Type 10 sets  
 Основа нижней петли



**VBS-XL 05-L**

Paket Tipi 50 adet  
 Package Type 50 pcs  
 Верхняя угловая часть (левая)



**VBS-XL 05-R**

Paket Tipi 50 adet  
 Package Type 50 pcs  
 Верхняя угловая часть (правая)



**VBS-XL 06-L**

Paket Tipi 20 adet  
 Package Type 20 pcs  
 Нижняя угловая часть (левая)



**VBS-XL 06-R**

Paket Tipi 20 adet  
 Package Type 20 pcs  
 Нижняя угловая часть (правая)



**CK 101**

Paket Tipi 1 takım  
 Package Type 1 sets  
 Ручка нажимная с замком



**VBS-L**

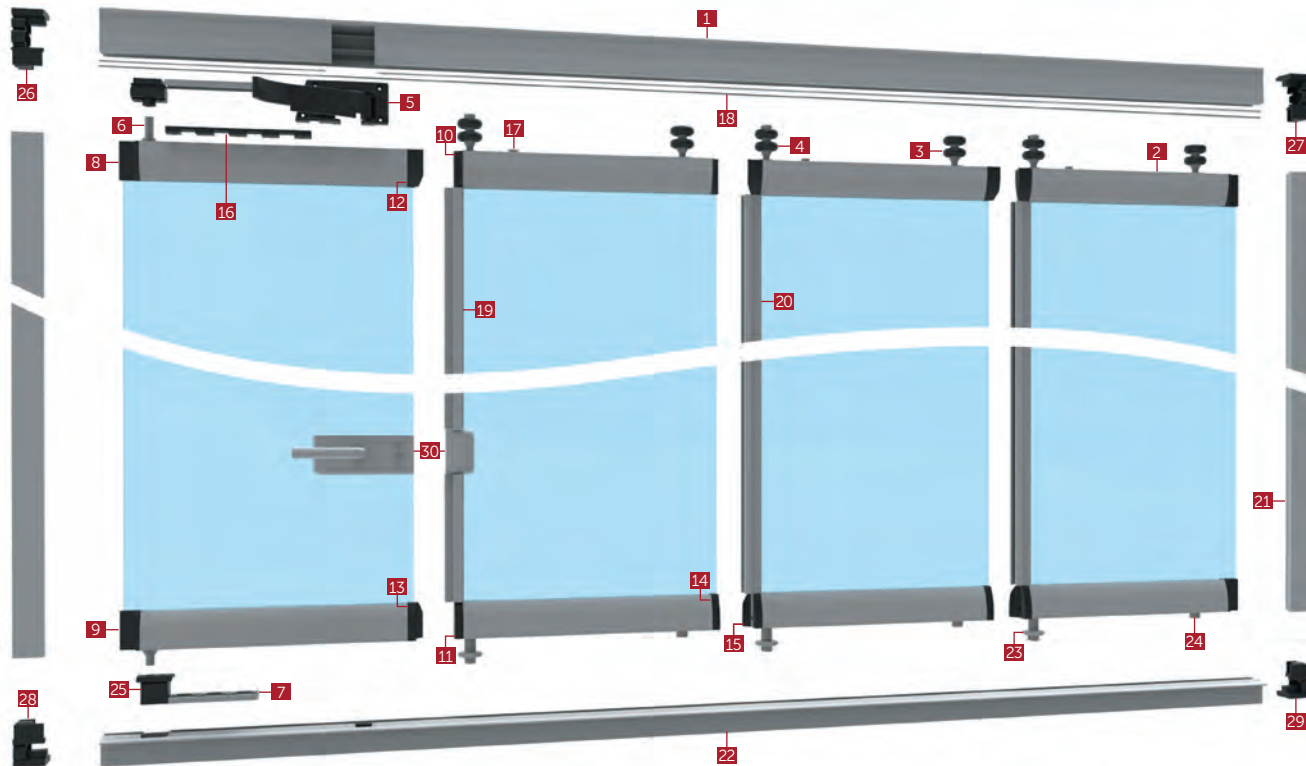

|    |             |
|----|-------------|
| 1  | VBS 01      |
| 2  | VBS 02      |
| 3  | VBS 05      |
| 4  | VBS 06      |
| 5  | VBS 08-50   |
| 6  | VBS 11 B    |
| 7  | VBS 12      |
| 8  | VBS 15 A    |
| 9  | VBS 15 B    |
| 10 | VBS 15 C    |
| 11 | VBS 15 D    |
| 12 | VBS 15 E    |
| 13 | VBS 15 F    |
| 14 | VBS 15 G    |
| 15 | VBS 15 H    |
| 16 | VBS 54 A    |
| 17 | VBS 54 B    |
| 18 | BS 05       |
| 19 | VBS 41      |
| 20 | VBS 57      |
| 21 | VNS 121     |
| 22 | VBS-L 01    |
| 23 | VBS-XL 02   |
| 24 | VBS-XL 03   |
| 25 | VBS-XL 04   |
| 26 | VBS-XL 05 L |
| 27 | VBS-XL 05 R |
| 28 | VBS-XL 06 L |
| 29 | VBS-XL 06 R |
| 30 | CK 101      |



VBS-X

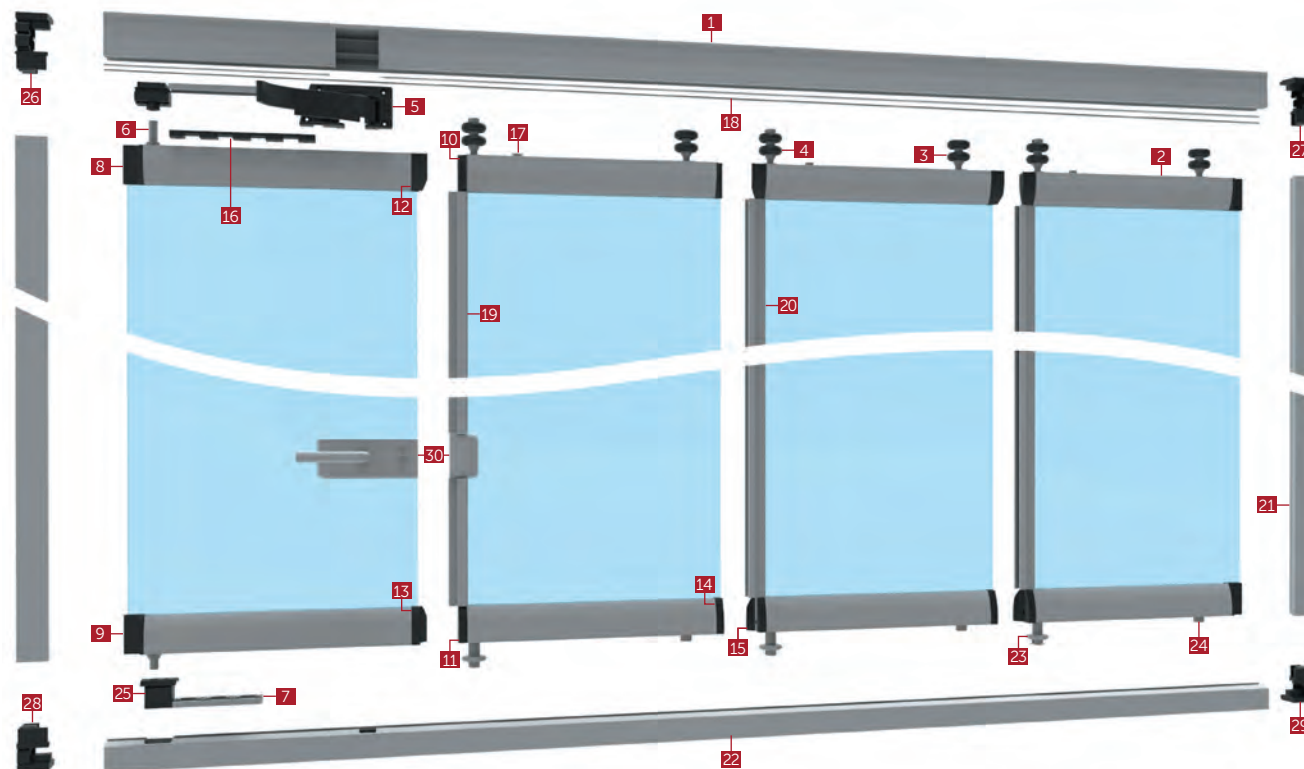

|    |             |
|----|-------------|
| 1  | VBS 01      |
| 2  | VBS 02      |
| 3  | VBS 05      |
| 4  | VBS 06      |
| 5  | VBS 08-50   |
| 6  | VBS 11 B    |
| 7  | VBS 12      |
| 8  | VBS 15 A    |
| 9  | VBS 15 B    |
| 10 | VBS 15 C    |
| 11 | VBS 15 D    |
| 12 | VBS 15 E    |
| 13 | VBS 15 F    |
| 14 | VBS 15 G    |
| 15 | VBS 15 H    |
| 16 | VBS 54 A    |
| 17 | VBS 54 B    |
| 18 | BS 05       |
| 19 | VBS 41      |
| 20 | VBS 57      |
| 21 | VNS 121     |
| 22 | VBS-X 01    |
| 23 | VBS-XL 02   |
| 24 | VBS-XL 03   |
| 25 | VBS-XL 04   |
| 26 | VBS-XL 05 L |
| 27 | VBS-XL 05 R |
| 28 | VBS-XL 06 L |
| 29 | VBS-XL 06 R |
| 30 | CK 101      |



VDS



## РАЗДВИЖНАЯ РАМНАЯ СИСТЕМА ПОД СТЕКЛОПАКЕТ / BALCONY GLAZING SYSTEMS VNS VNS-L VNS-X VNS-D VTS VBS VBS-L VBS-X VDS VGR

|                  |   |
|------------------|---|
| Система          | VDS Раздвижная рамная система под стеклопакет |
| Ширина стекла    | 4 + 20 + 4 калёное двойное стекло (с жалюзи)  |
| Цвет профиля     | Анодированный - натуральный / бронзовый - RAL |
| Цвет аксессуаров | черный  |
| Макс. Ширина     | 650 mm  |
| Макс. Высота     | 2500 mm                                       |

|                          |  |
|--------------------------|--|
| System                   | VDS Double-Glass Balcony Glazing System          |
| Glass Thicknesses        | 4+20+4 Tempered Double - Glass (With Jalousie)   |
| Colour opt. for profiles | Natural Anodised - Bronze Anodised - RAL Colours |
| Colour opt. for acc.     | Black  |
| Max. Panel width         | 650 mm   |
| Max. Panel height        | 2500 mm  |

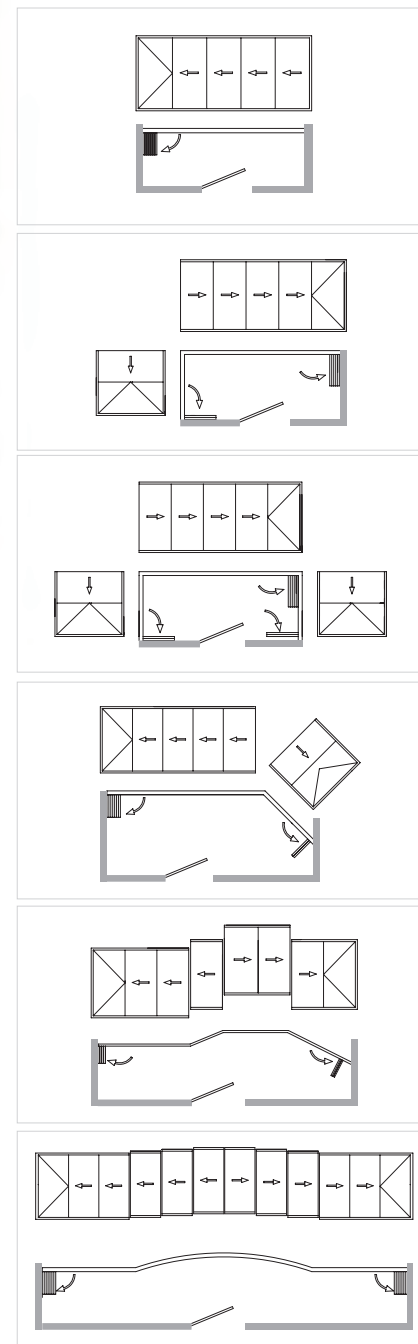

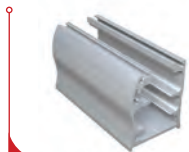

**VBS 01**

Основной профиль

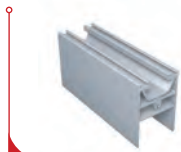

**VDS 02**

Панельный профиль

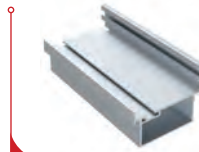

**VDS 03**

Боковой профиль



**VDS 04**

Межстворочный профиль

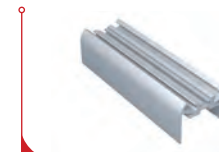

**VDS 05**

Межстворочный ответный профиль

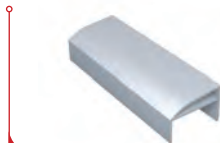

**VDS 06**

Дверная рама

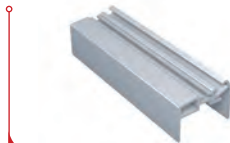

**VDS 07**

Створочная дверная рама



**VDS 08**

Створочная поворотная рама

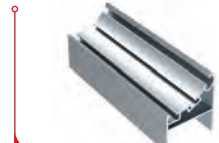

**VDS 09**

Створочный ответный профиль поворотной рамы

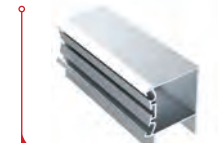

**VDS 10**

Угловая рама

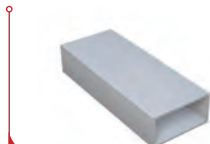

**VBS 28**

20x40

Ağırlık/Weight 0,38 Kg/m

Расширительная труба 20x40

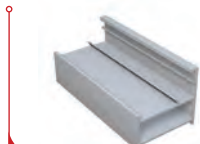

**VBS 29**

Ağırlık/Weight 0,55 Kg/m

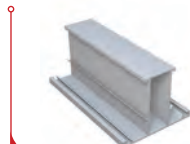

**VBS 30**

Ağırlık/Weight 0,66 Kg/m

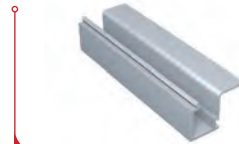

**VDS 26**

Ağırlık/Weight 0,21 Kg/m

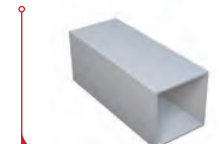

**VBS 32**

40x40

Ağırlık/Weight 0,510 Kg/m

Расширительная труба 40x40

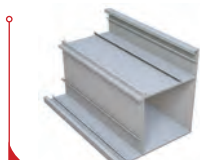

**VBS 33**

Ağırlık/Weight 0,810 Kg/m

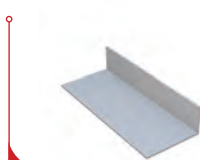

**VBS 34**

Ağırlık/Weight 0,200 Kg/m

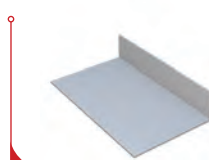

**VBS 35**

Ağırlık/Weight 0,320 Kg/m

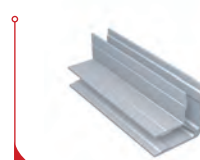

**VBS 36**

Ağırlık/Weight 0,670 Kg/m

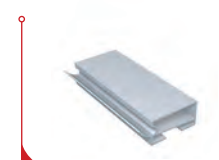

**VBS 38**

Ağırlık/Weight 0,502 Kg/m

Капельный профиль



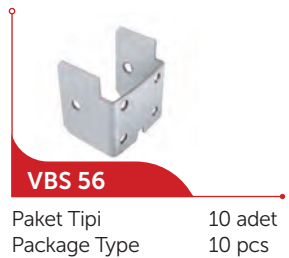

\* Bu ürünler DL 08 kolu ile birlikte kullanılmaktadır. These items are using with DL 08 handle.  
\*\* Bu ürünler birlikte kullanılmaktadır. These items are using together.





**VNS-D 24**

Paket Tipi 1 adet  
Package Type 1 pcs



**VNS-D 25**

Paket Tipi 1 adet  
Package Type 1 pcs



**VDS 11**

Paket Tipi 25 adet  
Package Type 25 pcs



**VDS 12**

Paket Tipi 25 adet  
Package Type 25 pcs



**VDS 13**

Paket Tipi 25 adet  
Package Type 25 pcs

Крышка створочного профиля

Крышка створочного профиля

Крышка створочного профиля



**VDS 14**

Paket Tipi 25 adet  
Package Type 25 pcs



**VDS 15**

Paket Tipi 25 adet  
Package Type 25 pcs



**VDS 16**

Paket Tipi 25 adet  
Package Type 25 pcs



**VDS 17**

Paket Tipi 25 adet  
Package Type 25 pcs



**VDS 18**

Paket Tipi 25 adet  
Package Type 25 pcs

Крышка створочного профиля

Крышка створочного профиля

Крышка створочного профиля

Крышка створочного профиля

Крышка створочного профиля



**VDS 19**

Paket Tipi 25 adet  
Package Type 25 pcs



**VDS 20**

Paket Tipi 25 adet  
Package Type 25 pcs



**VDS 21**

Paket Tipi 25 adet  
Package Type 25 pcs



**VDS 22**

Paket Tipi 25 adet  
Package Type 25 pcs



**VBS 11-A**

Paket Tipi 25 takım  
Package Type 25 sets

Крышка створочного профиля

Крышка створочного профиля

Крышка створочного профиля

Крышка створочного профиля

Рамная часть поворотной нижней петли



**VBS 11-B**

Paket Tipi 25 takım  
Package Type 25 sets

Рамная часть поворотной верхней петли



**VBS 07-A**

Paket Tipi 10 adet  
Package Type 10 pcs

Верхнее окно парковки (левое)



**VBS 07-B**

Paket Tipi 10 adet  
Package Type 10 pcs

Нижнее окно парковки (левое)



**VBS 08-A**

Paket Tipi 10 adet  
Package Type 10 pcs

Верхнее окно парковки (правое)



**VBS 08-B**

Paket Tipi 10 adet  
Package Type 10 pcs

Нижнее окно парковки (правое)

\* Bu ürünler DL 08 kolu ile birlikte kullanılmaktadır. These items are using with DL 08 handle.





**VBS 49-A**

Paket Tipi 10 adet  
Package Type 10 pcs

Верхнее окно правокки (левое) с функцией вентиляции



**VBS 49-B**

Paket Tipi 10 adet  
Package Type 10 pcs

Нижнее окно правокки (левое) с функцией вентиляции



**VBS 50-A**

Paket Tipi 10 adet  
Package Type 10 pcs

Верхнее окно правокки (правое) с функцией вентиляции



**VBS 50-B**

Paket Tipi 10 adet  
Package Type 10 pcs

Нижнее окно правокки (правое) с функцией вентиляции



**VBS 62**

Paket Tipi 10 takım  
Package Type 10 sets



**VBS 53**

Paket Tipi 10 adet  
Package Type 10 pcs



**VBS 53-K**

Paket Tipi 20 adet  
Package Type 20 pcs



**VBS 09**

Paket Tipi 10 takım  
Package Type 10 sets



**VBS 10**

Paket Tipi 10 takım  
Package Type 10 sets



**SB 01**

Paket Tipi 250 m/rolu  
Package Type 250 m/roll



**VBS 60**

Paket Tipi 20 mt  
Package Type 20 lm



**VBS 24**

Paket Tipi 10 takım  
Package Type 10 sets

Пластиковый фиксатор створки



**VBS 25**

Paket Tipi 5 takım  
Package Type 5 sets

Хромированный фиксатор створки



**VBS 27**

Paket Tipi 200 adet  
Package Type 200 pcs

Фиксатор (пин) стекла в профиле, 3 мм



**VBS 48**

Paket Tipi 6 mt  
Package Type 6 lm

Профиль для парковки створок



**VBS 47**

Paket Tipi 10 takım  
Package Type 10 sets

Пластиковый фиксатор створки

vizyon.ua



**RS 01**

Paket Tipi 40 mt  
Package Type 40 mt

Уплотнитель



**RS 02**

Paket Tipi 110 mt  
Package Type 110 mt

Уплотнитель



**RS 03**

Paket Tipi 270 mt  
Package Type 270 mt

Уплотнитель



**RS 10**

Paket Tipi 30 mt  
Package Type 30 mt

Уплотнитель

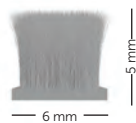

**BS 03**

6x500

Paket Tipi 375 m/rulo  
Package Type 375 m/roll

Щетка 6x5 мм



**BS 05**

6,7x1200

Paket Tipi 150 m/rulo  
Package Type 150 m/roll

Щетка 6.7x15 мм



**BS 04**

6,7x1500

Paket Tipi 125 m/rulo  
Package Type 125 m/roll

Щетка 6.7x12 мм

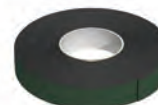

**DST 02**

27 mm

Paket Tipi 25 mt  
Package Type 25 lm

Двусторонняя клейкая лента



Poliüretan / Polyurethane

**PA 01**

Paket Tipi 1 adet  
Package Type 1 pcs

Полиуретановый клей



**PA 02**

Paket Tipi 1 adet  
Package Type 1 pcs

Полиуретановый клей





VGR



## СТЕКЛЯННЫЕ БАЛКОННЫЕ ОГРАЖДЕНИЯ

/ BALCONY GLAZING SYSTEMS VNS VNS-L VNS-X VNS-D

VTS VBS VBS-L VBS-X VDS VGR

|                          |  |
|--------------------------|--|
| Система                  | VGR Стекланные балконные ограждения              |
| Ширина стекла            | 8 мм / 10 мм / 4 + 20 + 4 калёное двойное стекло |
| Цвет профиля             | Анодированный - натуральный / бронзовый RAL      |
| Цвет аксессуаров         | черный   |
| Макс. Ширина             | 1200 mm  |
| Макс. Высота             | 1100 mm  |
| System                   | VGR Glass Rail System                            |
| Glass Thicknesses        | 8 mm / 10 mm / 4+20+4 Tempered Double - Glass    |
| Colour opt. for profiles | Natural Anodised - Bronze Anodised - RAL Colours |
| Colour opt. for acc.     | Black  |
| Max. Panel width         | 1200 mm  |
| Max. Panel height        | 1100 mm  |

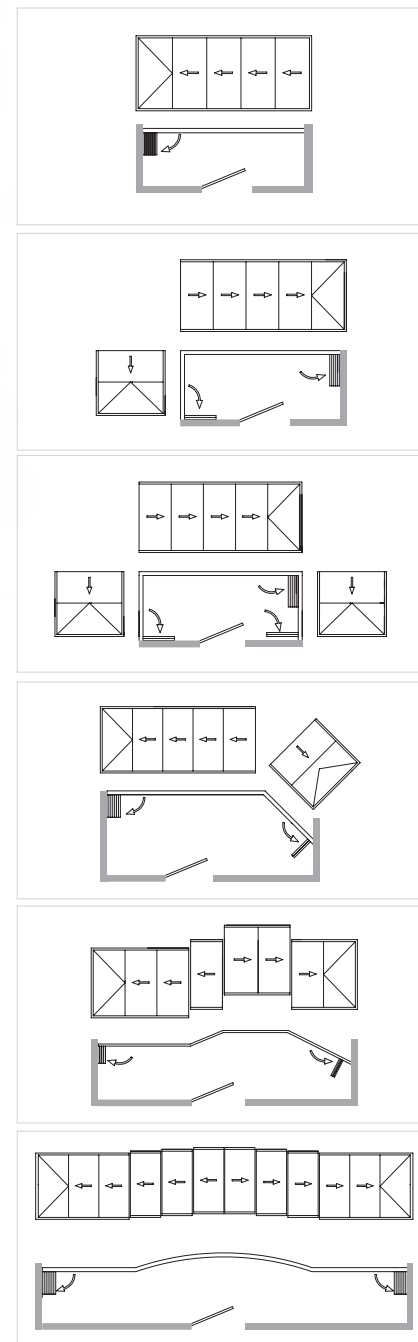



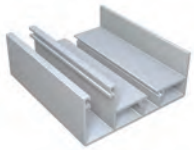

**VGR 101**

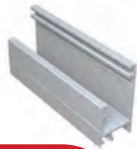

**VGR 102**



**VGR 103**



**VGR 501**

Paket Tipi 1 adet  
Package Type 1 pcs



**VGR 502**

Paket Tipi 1 adet  
Package Type 1 pcs

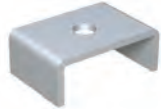

**VGR 503**

Paket Tipi 1 adet  
Package Type 1 pcs



**GJN-M10**

Paket Tipi 1/1,5/2 mt  
Package Type 1/1,5/2 mt



**RS 05**

Paket Tipi 220 mt  
Package Type 220 lm



**RS 09**

Paket Tipi 370 mt  
Package Type 370 lm

Bağlantı Elemanları / Connectors

|                 |                   |
|-----------------|-------------------|
| ACV. VGR. M10   | DIN 985 M10 A2    |
| ACV. VGR. M8    | DIN 6923 M8 A2    |
| ACV. VGR. M8x16 | DIN 6921 M8x16 A2 |



VDS

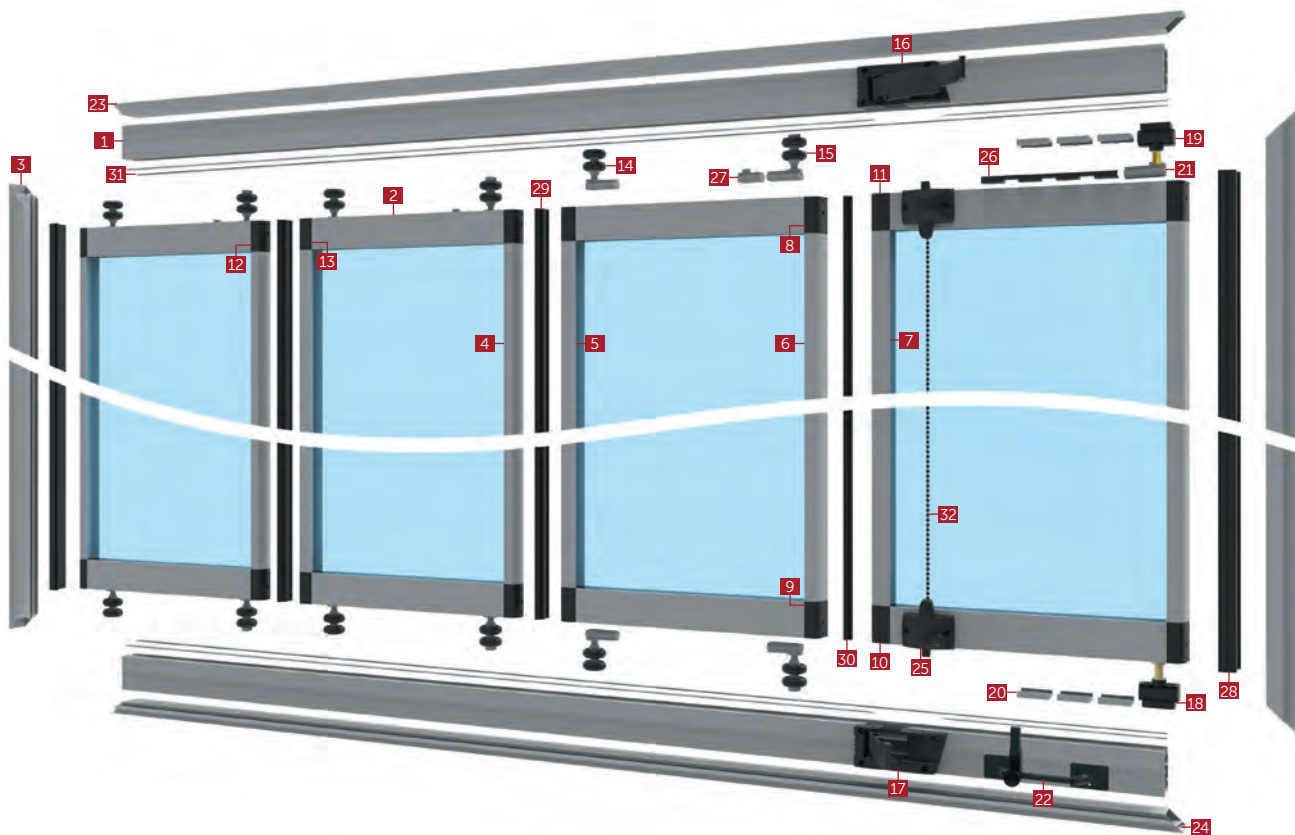

|    |             |
|----|-------------|
| 1  | VBS 01      |
| 2  | VDS 02      |
| 3  | VDS 03      |
| 4  | VDS 04      |
| 5  | VDS 05      |
| 6  | VDS 06      |
| 7  | VDS 07      |
| 8  | VDS 11      |
| 9  | VDS 12      |
| 10 | VDS 13      |
| 11 | VDS 14      |
| 12 | VDS 15      |
| 13 | VDS 16      |
| 14 | VBS 05      |
| 15 | VBS 06      |
| 16 | VBS 08-50 A |
| 17 | VBS 08-50 B |
| 18 | VBS 11 A    |
| 19 | VBS 11 B    |
| 20 | VBS 12      |
| 21 | VBS 13      |
| 22 | VBS 24      |
| 23 | VBS 28      |
| 24 | VBS 38      |
| 25 | VBS 53      |
| 26 | VBS 54 A    |
| 27 | VBS 54 B    |
| 28 | RS 01       |
| 29 | RS 02       |
| 30 | RS 03       |
| 31 | BS 05       |
| 32 | SB 01       |

VGR

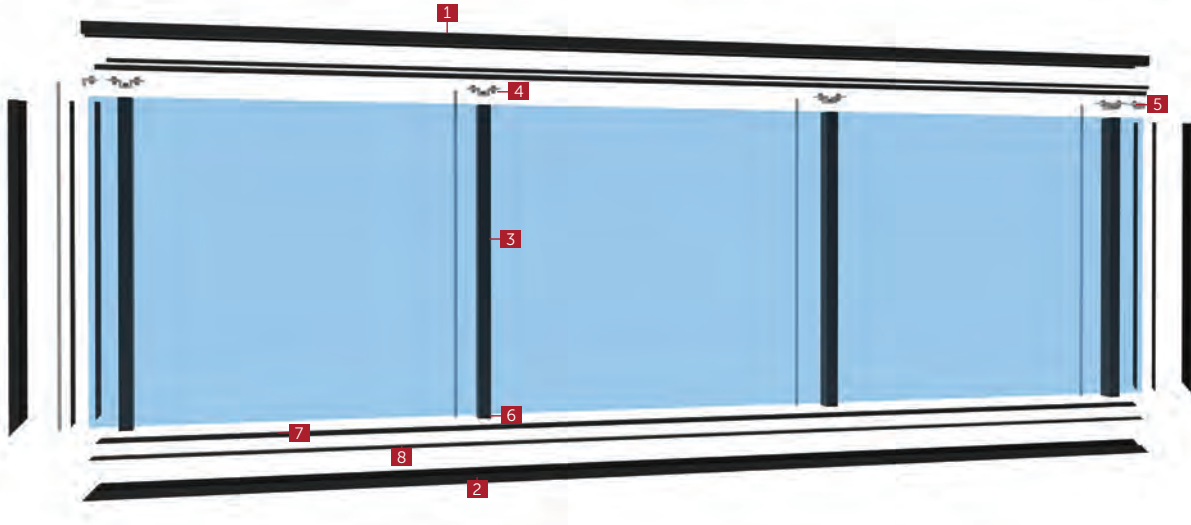

|   |         |
|---|---------|
| 1 | VGR 101 |
| 2 | VGR 102 |
| 3 | VGR 103 |
| 4 | VGR 501 |
| 5 | VGR 502 |
| 6 | VGR 503 |
| 7 | RS 05   |
| 8 | RS 09   |





**SCS-L SCS-X SCS-D SCS-T**

**SÜRME CAM SİSTEMLERİ SLIDING GLASS SYSTEMS SÜRME CAM Sİ**

**SLIDING GLASS SYSTEMS**

**НИЖНЕОПОРНЫЕ  
СЛАЙДИНГОВЫЕ  
СИСТЕМЫ  
SLIDING  
GLASS  
SYSTEMS**







SCS-L



## НИЖНЕОПОРНАЯ СЛАЙДИНГОВАЯ БЕЗРАМНАЯ СИСТЕМА (БЕЗ ПОРОГА)

/ SLIDING GLASS SYSTEMS SCS-L SCS-X SCS-D SCS-T

|                          |  |
|--------------------------|--|
| Система                  | SCS-L Нижнеопорная слайдинговая безрамная система (без порога) |
| Ширина стекла            | Закаленное стекло 8-10 мм                                      |
| Цвет профиля             | Анодированный - натуральный / бронзовый - RAL                  |
| Цвет аксессуаров         | Черный / серый   |
| Макс. Ширина             | 1000 mm  |
| Макс. Высота             | 2500 mm  |
| System                   | SCS-L Sliding Glass System (Without Threshold)                 |
| Glass Thicknesses        | 8-10 mm Tempered Glasses                                       |
| Colour opt. for profiles | Natural Anodised - Wooden Coated - RAL Colours                 |
| Colour opt. for acc.     | Grey - Black - Mill Finished                                   |
| Max. Panel width         | 1000 mm  |
| Max. Panel height        | 2500 mm  |

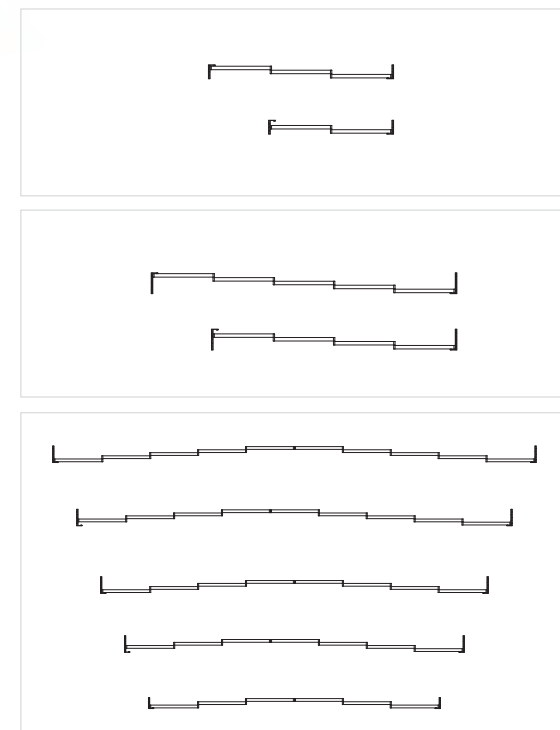
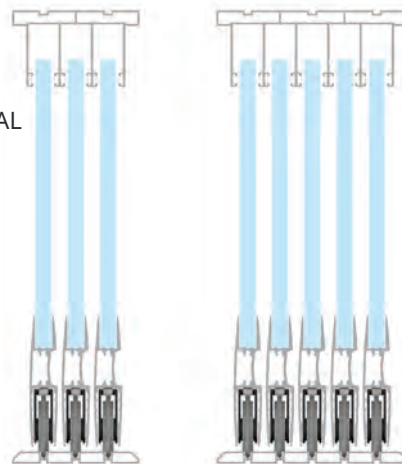

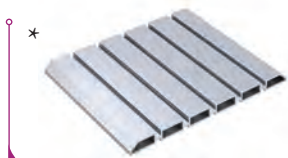

**SCS-L 01-A**

Нижний направляющий профиль (5-ти рельсовая система)

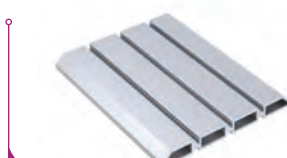

**SCS-L 01-B**

Нижний направляющий профиль (3-х рельсовая система)



**SCS-L 02-A**

Верхний направляющий профиль (5-ти рельсовая система)

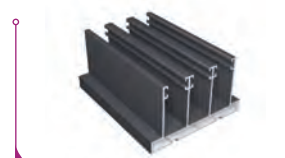

**SCS-L 02-B**

Верхний направляющий профиль (3-х рельсовая система)

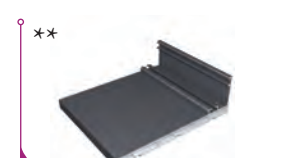

**SCS-L 03-A**

Боковой профиль (5-ти рельсовая система)

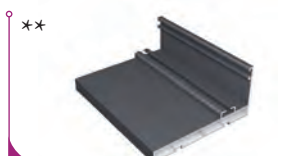

**SCS-L 03-B**

Боковой профиль (3-х рельсовая система)



**SCS-L 04**

"U"-образный профиль



**SCS-L 05**

8 mm

Створочный профиль под стекло 8 мм



**SCS-L 06**

10 mm

Створочный профиль под стекло 10 мм



**SCS-L 09**

8 mm

Межстворочный профиль со щеточным уплотнением под стекло 8 мм



**SCS-L 10**

10 mm

Межстворочный профиль со щеточным уплотнением под стекло 10 мм



**SCS-L 29**

8 mm

Межстворочный профиль под стекло 8 мм

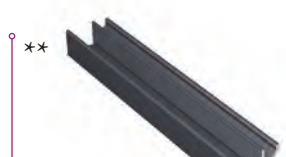

**SCS-L 30**

10 mm

Межстворочный профиль под стекло 10 мм



**SCS-L 31**

8 mm

H-образный межстворочный алюминиевый профиль под стекло 8 мм



**SCS-L 32**

10 mm

H-образный межстворочный алюминиевый профиль под стекло 10 мм



Paslanmaz / Stainless

**SCS-L 11**

Paket Tipi 10 adet  
Package Type 10 pcs

Нижний ролик



Paslanmaz / Stainless

**SCS-L 13-S**

Paket Tipi 1 takım  
Package Type 1 sets

Ручка (нержавеющая сталь)



**SCS-L 16-A**

Paket Tipi 2 adet  
Package Type 2 pcs

Верхняя угловая часть для 5-ти рельсовой системы



**SCS-L 16-B**

Paket Tipi 2 adet  
Package Type 2 pcs

Верхняя угловая часть для 3-х рельсовой системы



**SCS-L 17-A**

Paket Tipi 2 adet  
Package Type 2 pcs

Нижняя угловая часть для 5-ти рельсовой системы

\* 4 - 4,5 - 5,5 - 6 - 6,5 - 7 m \*\* 5 - 6 m







**SCS-L 17-B**

Paket Tipi 2 adet  
Package Type 2 pcs

Нижняя угловая часть для 3-ти рельсовой системы



**SCS-L 15**

Paket Tipi 10 takım  
Package Type 10 sets

Замок-защелка



**DL 04**

Paket Tipi 1 takım  
Package Type 1 sets

Замок внешний



Paslanmaz / Stainless

**DL 03**

Paket Tipi 1 takım  
Package Type 1 sets

Замок на стекло



**SCS-L 19-A**

Metal

Paket Tipi 25 adet  
Package Type 25 pcs

Крышка створочного профиля



**SCS-L 19-B**

Metal

Paket Tipi 25 adet  
Package Type 25 pcs

Крышка створочного профиля



**SCS-L 20-A**

Metal

Paket Tipi 25 adet  
Package Type 25 pcs

Крышка створочного профиля



**SCS-L 20-B**

Metal

Paket Tipi 25 adet  
Package Type 25 pcs

Крышка створочного профиля



**SF 06**

8 / 10

Paket Tipi 3 / 4 mt  
Package Type 3 / 4 mt

F - образный силиконовый уплотнитель



**BS 03**

6x500

Paket Tipi 375 m/rolu  
Package Type 375 m/roll

Щетка 6x5 мм



**BS 05**

6,7x1200

Paket Tipi 150 m/rolu  
Package Type 150 m/roll

Щетка 6.7x12 мм



**DST 01**

15 mm

Paket Tipi 10 adet  
Package Type 10 pcs

Двусторонняя клейкая лента



**PA 01**

Poliüretan / Polyurethane

Paket Tipi 1 adet  
Package Type 1 pcs

Полиуретановый клей

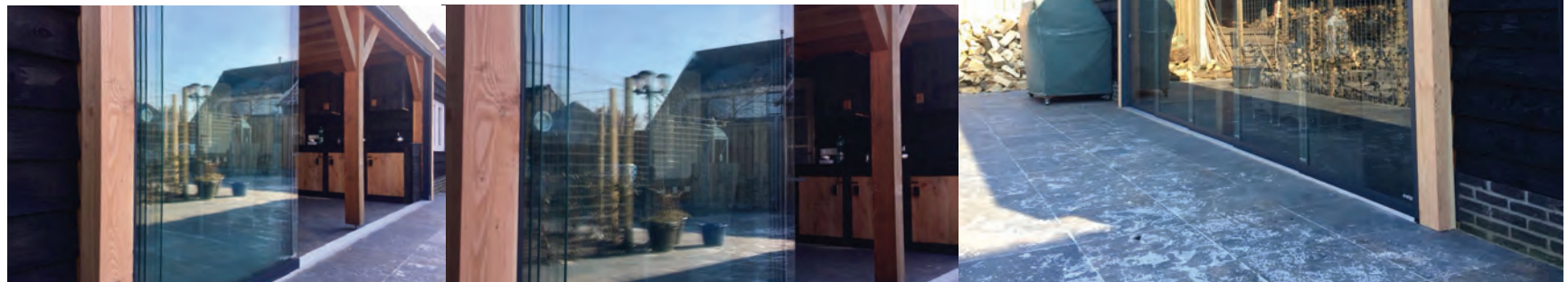



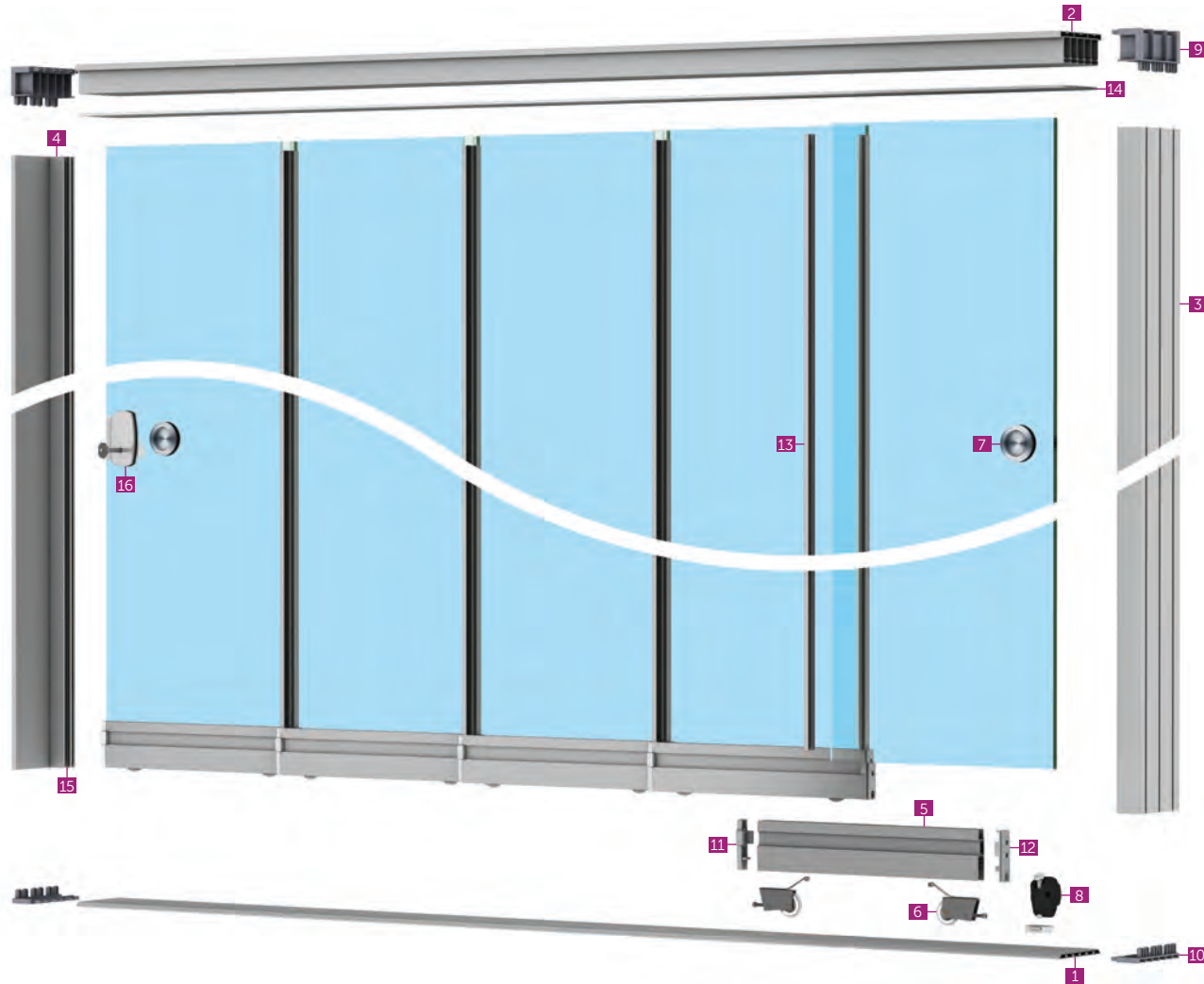

|    |            |
|----|------------|
| 1  | SCS-L 01   |
| 2  | SCS-L 02   |
| 3  | SCS-L 03   |
| 4  | SCS-L 04   |
| 5  | SCS-L 05   |
| 6  | SCS-L 11   |
| 7  | SCS-L 13   |
| 8  | SCS-L 15   |
| 9  | SCS-L 16   |
| 10 | SCS-L 17   |
| 11 | SCS-L 19 B |
| 12 | SCS-L 20 B |
| 13 | SCS-L 29   |
| 14 | BS 02      |
| 15 | BS 05      |
| 16 | DL 03      |



# SCS-X



## НИЖНЕОПОРНАЯ СЛАЙДИНГОВАЯ БЕЗРАМНАЯ СИСТЕМА (С ПОРОГОМ)

/ SLIDING GLASS SYSTEMS SCS-L SCS-X SCS-D SCS-T

|                          |   |
|--------------------------|---|
| Система                  | SCS-X Нижнеопорная слайдинговая безрамная система (с порогом) |
| Ширина стекла            | Калёное 8-10 мм   |
| Цвет профиля             | Анодированный - натуральный/бронзовый - RAL                   |
| Цвет аксессуаров         | черный / серый  |
| Макс. Ширина             | 1000 mm   |
| Макс. Высота             | 2500 mm   |
| System                   | SCS-X Sliding Glass System (With Threshold)                   |
| Glass Thicknesses        | 8-10 mm Tempered Glasses                                      |
| Colour opt. for profiles | Natural Anodised - Wooden Coated - RAL Colours                |
| Colour opt. for acc.     | Grey - Black - Mill Finished                                  |
| Max. Panel width         | 1000 mm   |
| Max. Panel height        | 2500 mm   |

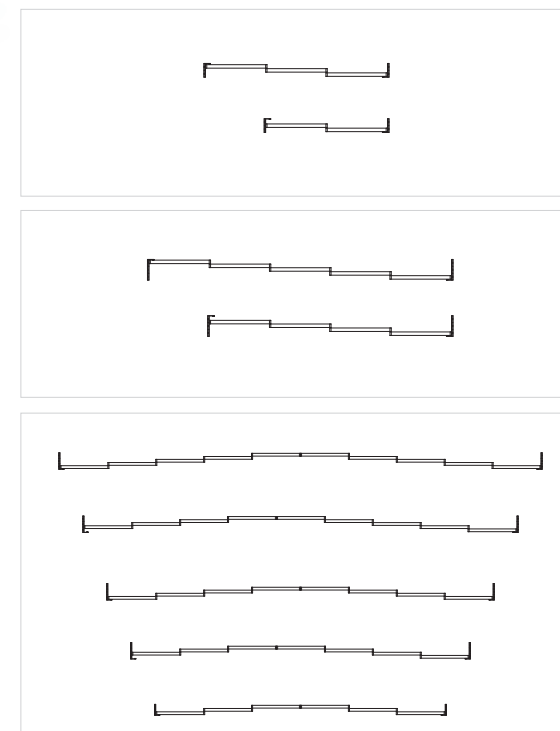
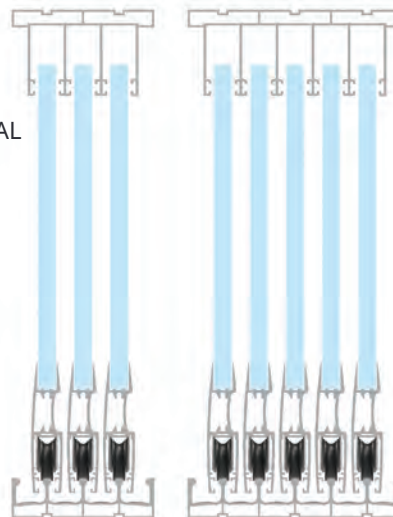



**SCS-X 01-A**

Нижний направляющий профиль (5-ти рельсовая система)



**SCS-X 01-B**

Нижний направляющий профиль (3-х рельсовая система)



**SCS-L 02-A**

Верхний направляющий профиль (5-ти рельсовая система)



**SCS-L 02-B**

Верхний направляющий профиль (3-х рельсовая система)

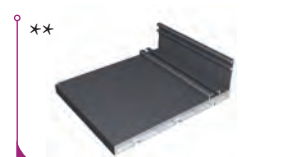

**SCS-L 03-A**

Боковой профиль (5-ти рельсовая система)



**SCS-L 03-B**

Боковой профиль (3-х рельсовая система)



**SCS-L 04**

"U"-образный профиль



**SCS-X 05**

8 mm

Створочный профиль под стекло 8 мм



**SCS-X 06**

10 mm

Створочный профиль под стекло 10 мм



**SCS-L 09**

8 mm

Межстворочный профиль со щеточным уплотнением под стекло 8 мм



**SCS-L 10**

10 mm

Межстворочный профиль со щеточным уплотнением под стекло 10 мм



**SCS-L 29**

8 mm

Межстворочный профиль под стекло 8 мм

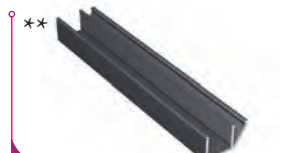

**SCS-L 30**

10 mm

Межстворочный профиль под стекло 10 мм



**SCS-L 31**

8 mm

H-образный межстворочный алюминиевый профиль под стекло 8 мм



**SCS-L 32**

10 mm

H-образный межстворочный алюминиевый профиль под стекло 10 мм



Paslanmaz / Stainless

**SCS-X 11**

Paket Tipi 10 adet  
Package Type 10 pcs

Нижний ролик

\* 4 - 4,5 - 5,5 - 6 - 6,5 - 7 m \*\* 5 - 6 m



Paslanmaz / Stainless

**SCS-L 13-S**

Paket Tipi 1 takım  
Package Type 1 sets

Ручка (нержавеющая сталь)



**SCS-X 16-A**

Paket Tipi 2 adet  
Package Type 2 pcs

Верхняя угловая часть для 5-ти рельсовой системы



**SCS-X 16-B**

Paket Tipi 2 adet  
Package Type 2 pcs

Верхняя угловая часть для 3-х рельсовой системы



**SCS-X 17-A**

Paket Tipi 2 adet  
Package Type 2 pcs

Нижняя угловая часть для 5-ти рельсовой системы







**SCS-X 17-B**

Paket Tipi 2 adet  
Package Type 2 pcs

Нижняя угловая часть для 3-ти рельсовой системы



**SCS-X 18**

Paket Tipi 10 adet  
Package Type 10 pcs

Заглушка дренажного отверстия



**SCS-X 14**

Paket Tipi 10 takım  
Package Type 10 sets

Замок внешний



**SCS-X 15**

Paket Tipi 10 takım  
Package Type 10 sets

Замок внутренний



Paslanmaz / Stainless

**DL 03**

Paket Tipi 1 takım  
Package Type 1 sets

Замок на стекло



**SCS-X 19-A**

Metal

Paket Tipi 25 adet  
Package Type 25 pcs

Крышка створочного профиля



**SCS-X 19-B**

Metal

Paket Tipi 25 adet  
Package Type 25 pcs

Крышка створочного профиля



**SCS-X 20-A**

Metal

Paket Tipi 25 adet  
Package Type 25 pcs

Крышка створочного профиля



**SCS-X 20-B**

Metal

Paket Tipi 25 adet  
Package Type 25 pcs

Крышка створочного профиля



**SF 06**

8/10

Paket Tipi 3 / 4 mt  
Package Type 3 / 4 mt

F-образный силиконовый уплотнитель



**BS 03**

6x500

Paket Tipi 375 m/ruło  
Package Type 375 m/roll

Щетка 6x5 мм



**BS 05**

6.7x1200

Paket Tipi 150 m/ruło  
Package Type 150 m/roll

Щетка 6.7x12 мм



**DST 01**

15 mm

Paket Tipi 10 adet  
Package Type 10 pcs

Двусторонняя клейкая лента

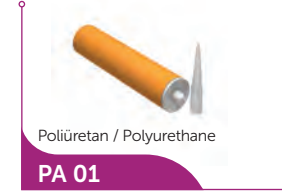

Poliüretan / Polyurethane

**PA 01**

Paket Tipi 1 adet  
Package Type 1 pcs

Полиуретановый клей

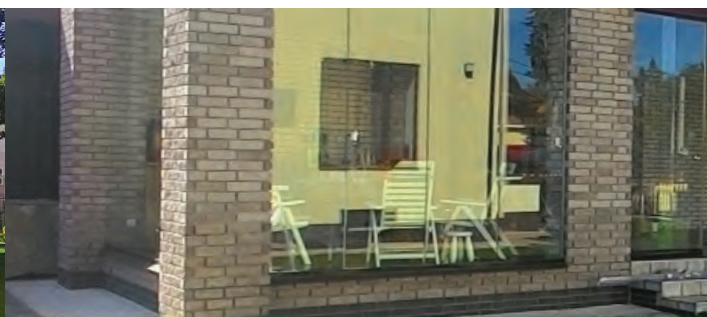





SCS-D



## НИЖНЕОПОРНАЯ СЛАЙДИНГОВАЯ РАМНАЯ СИСТЕМА ПОД СТЕКЛОПАКЕТ

/ SLIDING GLASS SYSTEMS SCS-L SCS-X SCS-D SCS-T

|                          |  |
|--------------------------|--|
| Система                  | SCS-D Нижнеопорная слайдинговая рамная система под стеклопакет |
| Ширина стекла            | 5 + 12 + 5 мм калёное двойное стекло                           |
| Цвет профиля             | Анодированный - натуральный/бронзовый - RAL                    |
| Цвет аксессуаров         | черный   |
| Макс. Ширина             | 1000 mm  |
| Макс. Высота             | 2500 mm  |
| System                   | SCS-D Double-Glass Sliding System                              |
| Glass Thicknesses        | 5+12+5 mm Tempered Double-Glass                                |
| Colour opt. for profiles | Natural Anodised - Wooden Coated - RAL Colours                 |
| Colour opt. for acc.     | Black  |
| Max. Panel width         | 1000 mm  |
| Max. Panel height        | 2500 mm  |

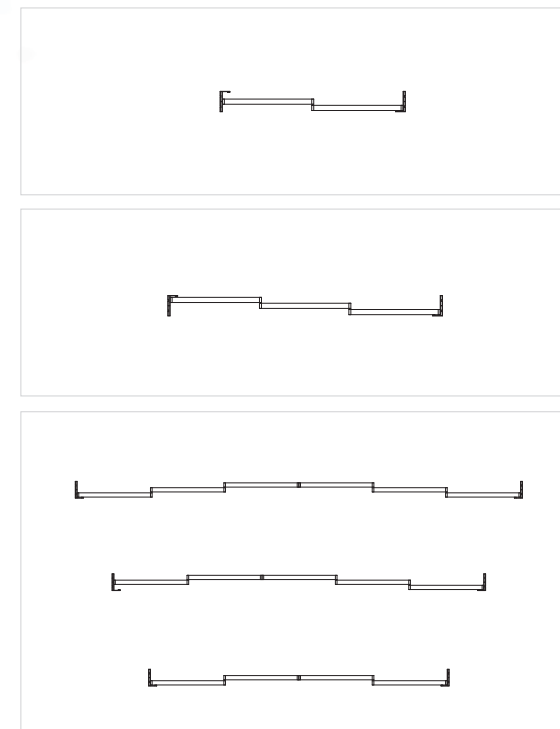
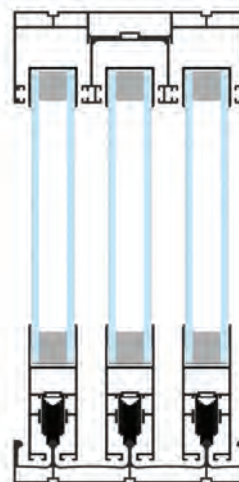

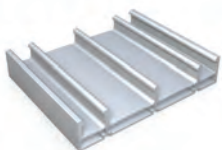

**SCS-D 311**

Нижний направляющий профиль



**SCS-D 313**

Боковой профиль

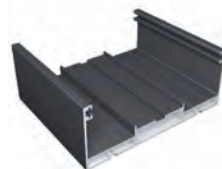

**SCS-D 314**

Верхний направляющий профиль



**SCS-D 315**

Верхний направляющий профиль



**SCS-D 401**

Нижний створочный профиль



**SCS-D 402**

Створочный боковой профиль на внутренние стороны створок

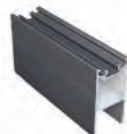

**SCS-D 403**

Створочный боковой профиль на внешние стороны боковых створок

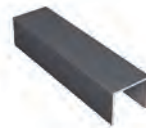

**SCS-D 406**

Верхний створочный профиль

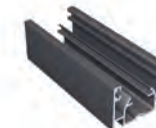

**SCS-D 407**

W - образный боковой профиль



**SCS-D 408**

U - образный боковой профиль

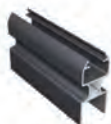

**SCS-D 409**



**SCS-X 11**

Paket Tipi 10 adet  
Package Type 10 pcs  
Ролики



**DL 05**

Paket Tipi 1 takım  
Package Type 1 sets



**DL 06**

Paket Tipi 1 takım  
Package Type 1 sets



**SCS-D 601**

Paket Tipi 1 adet  
Package Type 1 pcs



**SCS-D 602**

Paket Tipi 1 adet  
Package Type 1 pcs



**SCS-D 603**

Paket Tipi 1 adet  
Package Type 1 pcs



**SCS-D 611**

Paket Tipi 1 adet  
Package Type 1 pcs  
Нижняя угловая часть на раму



**SCS-D 612**

Paket Tipi 1 adet  
Package Type 1 pcs

Верхняя угловая часть на раму



**SCS-X 18**

Paket Tipi 50 adet  
Package Type 50 adet

Заглушка дренажного отверстия







**RS 04**

Paket Tipi 300 mt  
Package Type 300 mt  
Уплотнитель



**RS 12**

Paket Tipi 175 mt  
Package Type 175 mt  
Уплотнитель

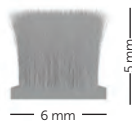

**BS 03**

6x500  
Paket Tipi 375 m/roll  
Package Type 375 m/roll  
Щетка 6x5 мм

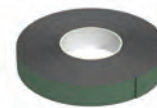

**DST 03**

15 mm  
Paket Tipi 25 mt  
Package Type 25 lm  
Двусторонняя клейкая лента



**PA 02**

Paket Tipi 1 adet  
Package Type 1 pcs  
Полиуретановый клей

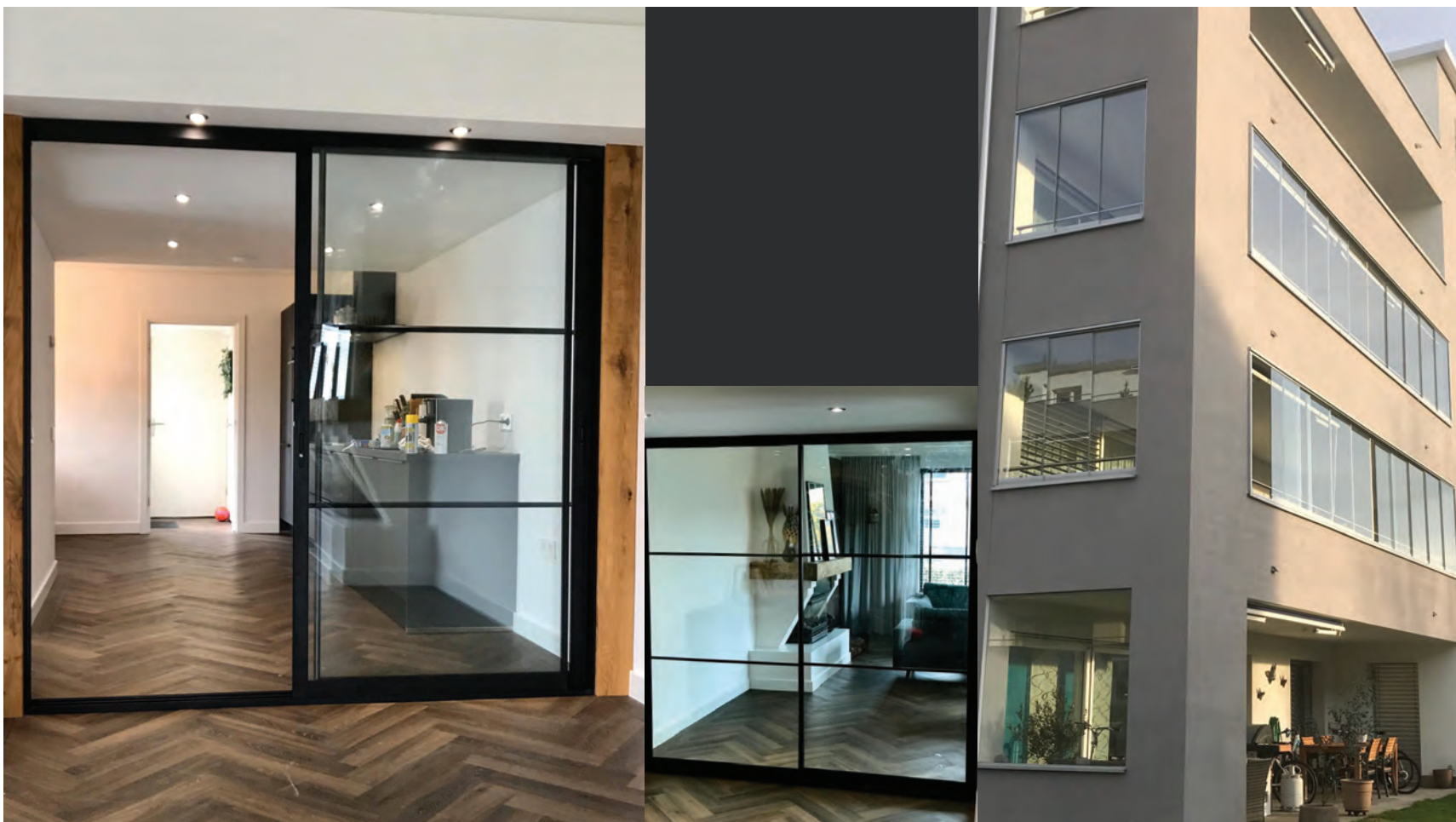



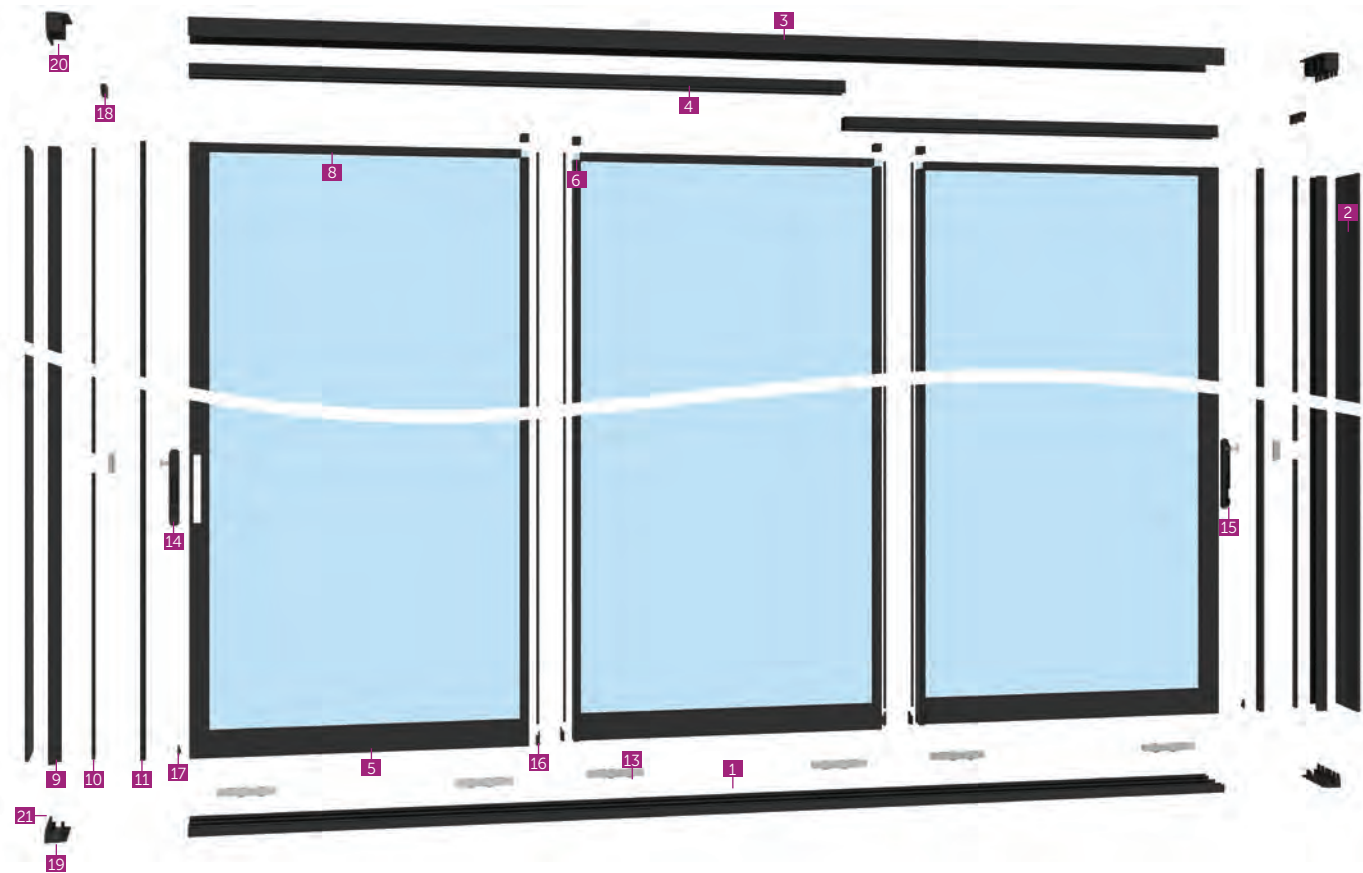

|    |           |
|----|-----------|
| 1  | SCS-D 311 |
| 2  | SCS-D 313 |
| 3  | SCS-D 314 |
| 4  | SCS-D 315 |
| 5  | SCS-D 401 |
| 6  | SCS-D 402 |
| 7  | SCS-D 403 |
| 8  | SCS-D 406 |
| 9  | SCS-D 407 |
| 10 | SCS-D 408 |
| 11 | RS 12     |
| 12 | RS 04     |
| 13 | SCS X 11  |
| 14 | DL 05     |
| 15 | DL 06     |
| 16 | SCSD 601  |
| 17 | SCSD 602  |
| 18 | SCSD 603  |
| 19 | SCSD 611  |
| 20 | SCSD 612  |



# SCS-T



## РАЗДВИЖНЫЕ СТЕКЛЯННЫЕ СИСТЕМЫ / SLIDING GLASS SYSTEMS SCS-L SCS-X SCS-D SCS-T

|                  |   |
|------------------|---|
| Системма         | Скользкая пороговая стеклянная система SCS-T  |
| Ширина стекла    | Закаленное стекло 8-10 мм                     |
| Цвет профиля     | Туземный Анод - Дерево с рисунком - Цвета RAL |
| Цвет аксессуаров | Серый - черный - сырье                        |
| Макс. Ширина     | 1000 mm                                       |
| Макс. Высота     | 2500 mm                                       |

|                          |  |
|--------------------------|--|
| System                   | SCS-T Sliding Glass System (With Threshold)    |
| Glass Thicknesses        | 8-10 mm Tempered Glasses                       |
| Colour opt. for profiles | Natural Anodised - Wooden Coated - RAL Colours |
| Colour opt. for acc.     | Grey - Black - Mill Finished                   |
| Max. Panel width         | 1000 mm  |
| Max. Panel height        | 2500 mm  |

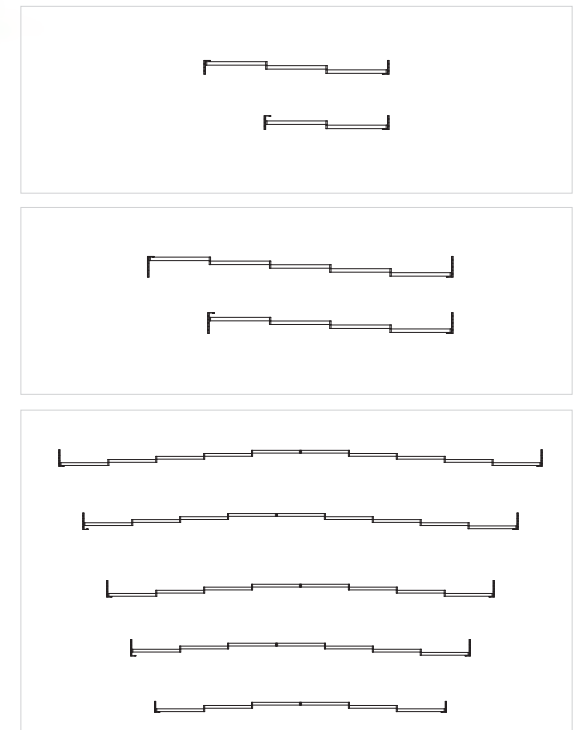
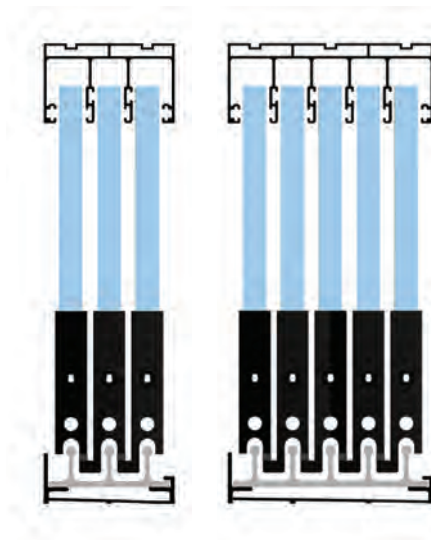

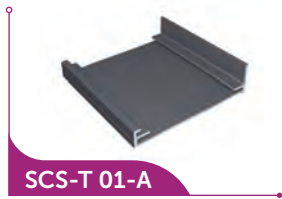

**SCS-T 01-A**

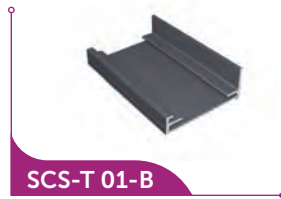

**SCS-T 01-B**



**SCS-T 02-A**



**SCS-T 02-B**



**SCS-T 03-A**



**SCS-T 03-B**



**SCS-T 04**

8 mm  
10 mm



**SCS-T 05**



**SCS-X 11**

Paket Tipi 10 adet  
Package Type 10 pcs



**DL 10**

316 Krom / 316 Chrome

Paket Tipi 1 takım  
Package Type 1 set



**DL 11**

316 Krom / 316 Chrome

Paket Tipi 1 takım  
Package Type 1 set



**DL 12**

Paket Tipi 1 adet  
Package Type 1 pcs

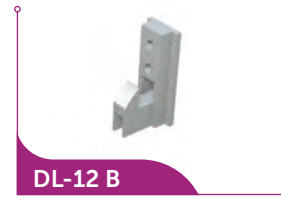

**DL-12 B**

Paket Tipi 1 adet  
Package Type 1 pcs



**SCS-T 601**

Paket Tipi 1 adet  
Package Type 1 pcs



**SCS-T 602**

Paket Tipi 1 adet  
Package Type 1 pcs



**SCS-T 603**

Paket Tipi 1 adet  
Package Type 1 pcs



**SCS-T 604**

Paket Tipi 1 adet  
Package Type 1 pcs



**SCS-T 605**

Paket Tipi 1 adet  
Package Type 1 pcs



**SCS-T 606**

Paket Tipi 1 adet  
Package Type 1 pcs



**SCS-T 607**

Paket Tipi 1 adet  
Package Type 1 pcs







Paslanmaz / Stainless

**SCS-L 13-S**

Paket Tipi  
Package Type

1 takım  
1 sets



**SCS-T 608**

Paket Tipi  
Package Type

1 adet  
1 pcs

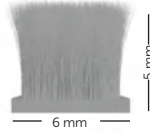

**BS 03**

Paket Tipi  
Package Type

6x500  
375 m/rulo  
375 m/roll

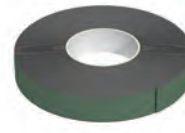

**DST 03**

Paket Tipi  
Package Type

15 mm  
25 mt  
25 lm



**PA 02**

Paket Tipi  
Package Type

25 mt  
25 lm

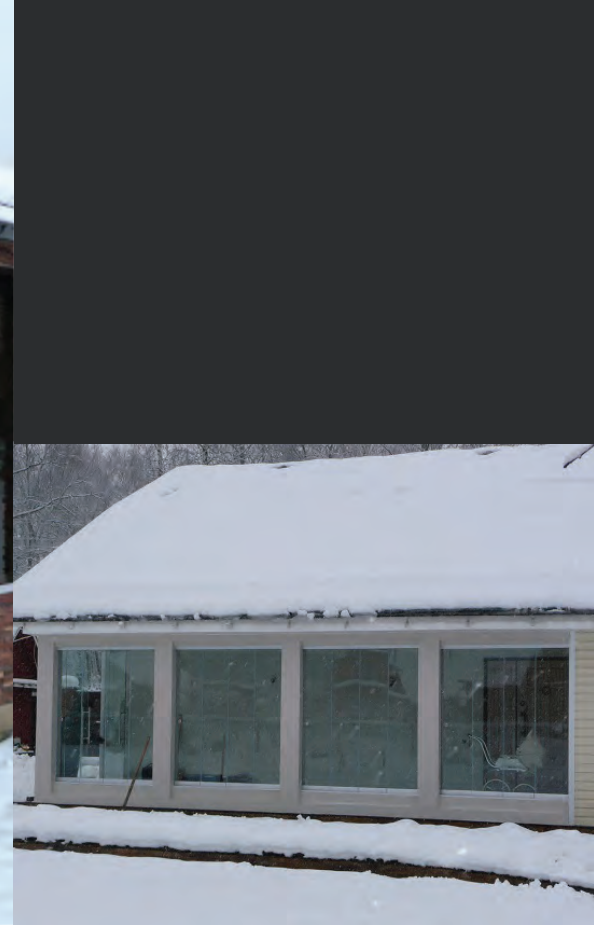



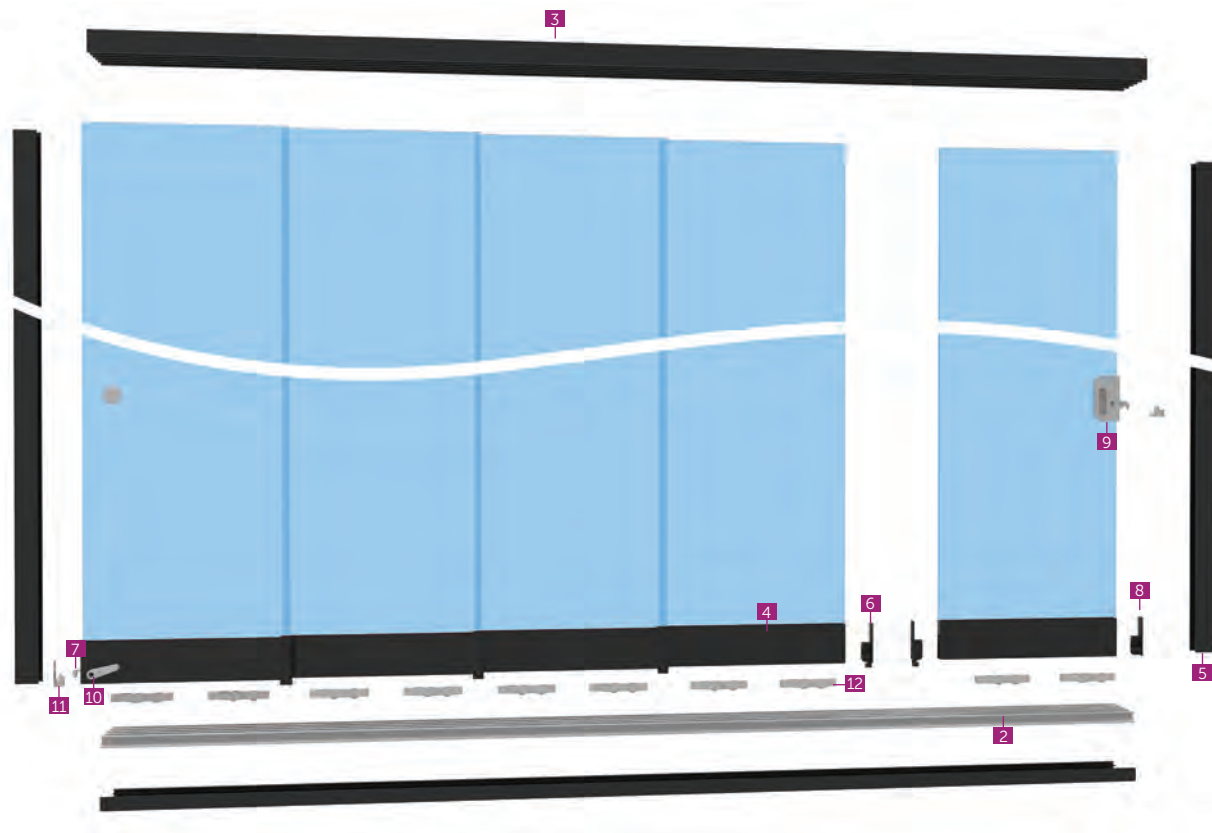

|    |          |
|----|----------|
| 1  | SCST 01A |
| 2  | SCST 02A |
| 3  | SCST 03A |
| 4  | SCST 08  |
| 5  | SCST 05  |
| 6  | SCST 605 |
| 7  | SCST 606 |
| 8  | SCST 601 |
| 9  | DL 10    |
| 10 | DL 12    |
| 11 | DL 12 B  |
| 12 | SCS X 11 |



**KCS KCS-L KCS-X KDS**

MIMARI CAM SISTEMLERİ ARCHITECTURAL GLASS SYSTEMS MİMARİ CAM SISTEMLERİ ARCHITECTURAL GLASS SYSTEMS

ВЕРХНЕПОДВЕСНЫЕ  
РАЗДВИЖНЫЕ  
СИСТЕМЫ  
ARCHITECTURAL  
GLASS  
SYSTEMS

---



KCS



## ВЕРХНЕПОДВЕСНАЯ БЕЗРАМНАЯ РАЗДВИЖНАЯ СИСТЕМА С ЗОНОЙ ПАРКОВКИ

/ ARCHITECTURAL GLASS SYSTEMS KCS KCS-L KCS-X  
KDS-55 KDS-75

|                          |   |
|--------------------------|---|
| Система                  | KCS Верхнеподвесная безрамная раздвижная система с зоной парковки |
| Ширина стекла            | Калёное 10 - 12 мм  |
| Цвет профиля             | Анодированный - натуральный/бронзовый - RAL                       |
| Цвет аксессуаров         | Черный  |
| Макс. Ширина             | 1000 mm   |
| Макс. Высота             | 4000 mm   |
| System                   | KCS Folding Glass Door System                                     |
| Glass Thicknesses        | 10-12 mm Tempered Glasses   |
| Colour opt. for profiles | Natural Anodised - Wooden Coated - RAL Colours                    |
| Colour opt. for acc.     | Black   |
| Max. Panel width         | 1000 mm   |
| Max. Panel height        | 4000 mm   |

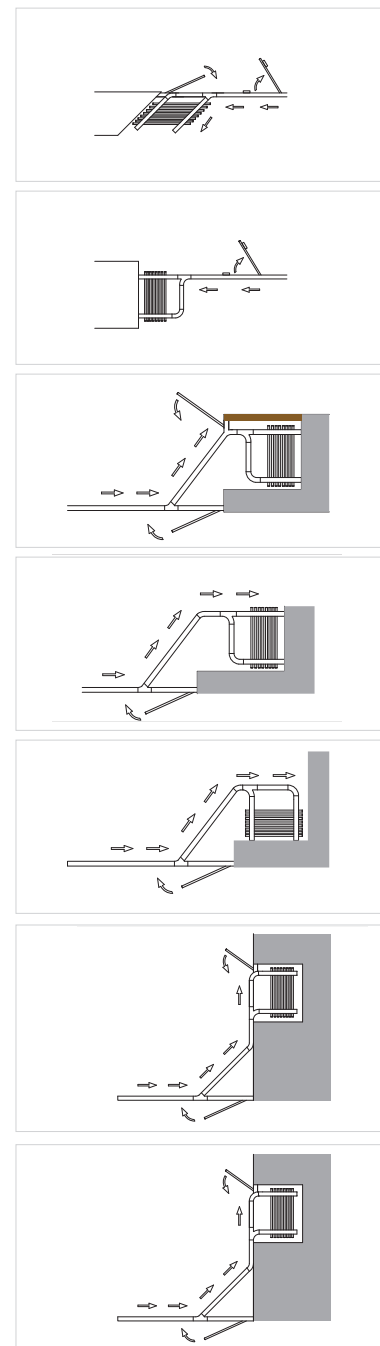



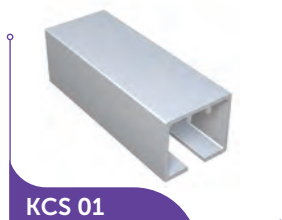

**KCS 01**

Несущий профиль

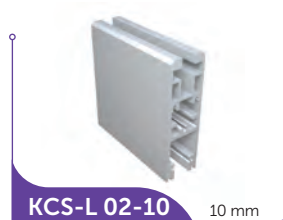

**KCS-L 02-10** 10 mm

Створочный профиль под стекло 10 мм



**KCS-L 02-12** 12 mm

Створочный профиль под стекло 12 мм



**KCS 16**

Paket Tipi 1 adet  
Package Type 1 pcs

Разветвитель для направляющего профиля (правый)



**KCS 17**

Paket Tipi 1 adet  
Package Type 1 pcs

Разветвитель для направляющего профиля (левый)



**KCS 19**

Paket Tipi 1 adet  
Package Type 1 pcs

Поворот направляющего профиля

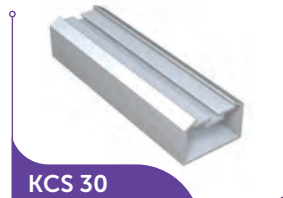

**KCS 30**

Боковой профиль



**KCS 33**



**VBS 41** 10 mm



**VBS 57** 10 mm



Paslanmaz / Stainless

**KCS 03**

Paket Tipi 10 adet  
Package Type 10 pcs

Ролики (нерж. сталь)



**KCS-L 04**

Paket Tipi 1 takım  
Package Type 1 sets

Комплект верхней петли



Galvaniz / Galvanized

**KCS-L 08**

Paket Tipi 1 adet  
Package Type 1 pcs

Ответная часть доводчика



Paslanmaz / Stainless

**KCS-L 26**

Paket Tipi 1 takım  
Package Type 1 sets

Комплект петли для нижнего створочного профиля



Paslanmaz / Stainless

**KCS 27**

Paket Tipi 1 adet  
Package Type 1 pcs

Ответная часть нижней петли



Paslanmaz / Stainless

**KCS-X 05**

Paket Tipi 10 adet  
Package Type 10 pcs

Шпингалет



Paslanmaz / Stainless

**KCS-X 06**

Paket Tipi 10 adet  
Package Type 10 pcs

Шпингалет створочный



**KCS 20**

Paket Tipi 1 adet  
Package Type 1 pcs

Доводчик (опционально)



Aluminyum / Aluminium

**KCS 28**

Paket Tipi 1 adet  
Package Type 1 pcs

Заглушка дренажного отверстия



Paslanmaz / Stainless

**KCS 29-A**

Paket Tipi 1 takım  
Package Type 1 sets

Замок фиксатор





**KCS 29-B**  
Paket Tipi 1 adet  
Package Type 1 pcs  
Ручка для фиксации рукоятки открытия и закрытия



**KCS 07-C**  
Paket Tipi 10 adet  
Package Type 10 pcs



**KCS 13-M** Metal  
Paket Tipi 20 adet  
Package Type 20 pcs  
Крышка створочного профиля (металл)

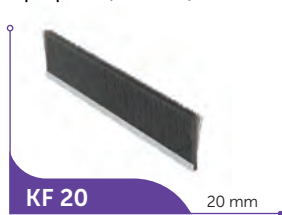

**KF 20** 20 mm  
Paket Tipi 1 mt  
Package Type 1 mt  
Щетка на металлической основе (20 мм)



**KCS 31** Paslanmaz / Stainless  
Paket Tipi 10 adet  
Package Type 10 pcs  
Шпингалет



**KCS 09** Metal  
Paket Tipi 20 adet  
Package Type 20 pcs



**KCS 22**  
Paket Tipi 50 adet  
Package Type 50 pcs  
Фиксатор стекла в профиле

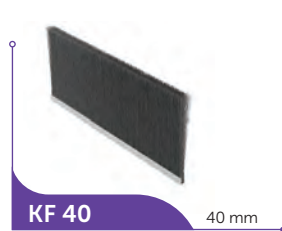

**KF 40** 40 mm  
Paket Tipi 1 mt  
Package Type 1 mt  
Щетка на металлической основе (40 мм)



**DL 01**  
Paket Tipi 1 takım  
Package Type 1 sets  
Замочный комплект



**KCS 10** Metal  
Paket Tipi 20 adet  
Package Type 20 pcs



**KCS 34**  
Paket Tipi 1 adet  
Package Type 1 pcs  
Крышка створочного профиля (металл)



**DST 02** 27 mm  
Paket Tipi 25 mt  
Package Type 25 lm  
Двухсторонняя клейкая лента



**KCS 07-A** Paslanmaz / Stainless  
Kapaksız / Without cover  
Paket Tipi 10 adet  
Package Type 10 pcs  
Ответная часть в пол без подпружиненной крышки



**KCS 11-M** Metal  
Paket Tipi 20 adet  
Package Type 20 pcs



**SF 01** 10 mm  
Paket Tipi 3 / 4 mt  
Package Type 3 / 4 mt  
h - образный силиконовый уплотнитель под стекло

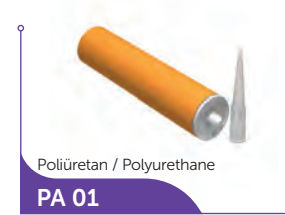

**PA 01** Poliüretan / Polyurethane  
Paket Tipi 1 adet  
Package Type 1 pcs  
Полеуретановый клей



**KCS 07-B** Paslanmaz / Stainless  
Kapaklı / With cover  
Paket Tipi 10 adet  
Package Type 10 pcs  
Ответная часть в пол с подпружиненной крышкой



**KCS 12-M** Metal  
Paket Tipi 20 adet  
Package Type 20 pcs



**BS 03** 6x500  
Paket Tipi 375 m/rolu  
Package Type 375 m/roll  
Щетка 6x5 мм



**CK 070**  
Paket Tipi 1 takım  
Package Type 1 sets  
Металлическая ручка



**CK 070-A**

Paket Tipi 1 takım  
Package Type 1 sets



**HB 112**

Paket Tipi 1 takım  
Package Type 1 sets

Ручка металлическая



**HB 121**

Paket Tipi 1 takım  
Package Type 1 sets

Ручка металлическая



**HB 134**

Paket Tipi 1 takım  
Package Type 1 sets

Ручка металлическая



**HB 152**

Paket Tipi 1 takım  
Package Type 1 sets

Ручка металлическая



**HB 157**

Paket Tipi 1 takım  
Package Type 1 sets

Ручка металлическая



**HB 158**

Paket Tipi 1 takım  
Package Type 1 sets

Ручка металлическая



**HB 161**

Paket Tipi 1 takım  
Package Type 1 sets

Ручка металлическая



**HB 167**

Paket Tipi 1 takım  
Package Type 1 sets

Ручка металлическая



**HB 171**

Paket Tipi 1 takım  
Package Type 1 sets

Ручка металлическая



**HB 176**

Paket Tipi 1 takım  
Package Type 1 sets

Ручка металлическая



**HB 203**

Paket Tipi 1 takım  
Package Type 1 sets

Ручка металлическая



**HB 246**

Paket Tipi 1 takım  
Package Type 1 sets

Ручка металлическая





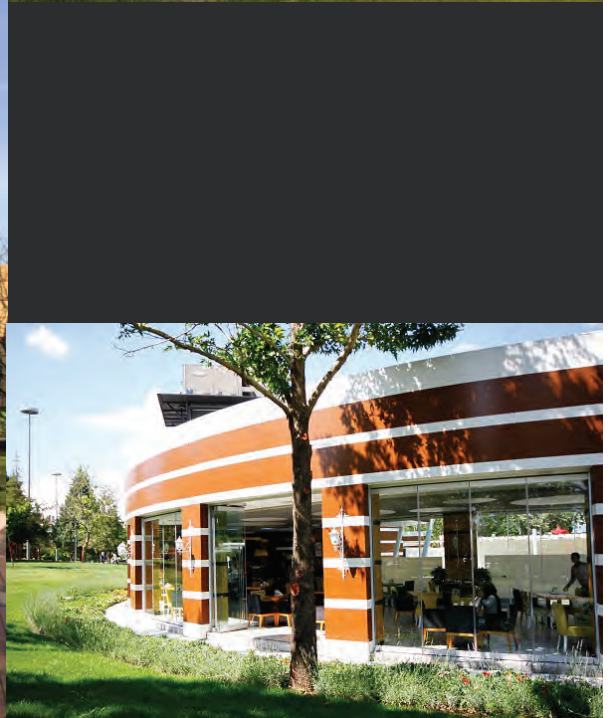



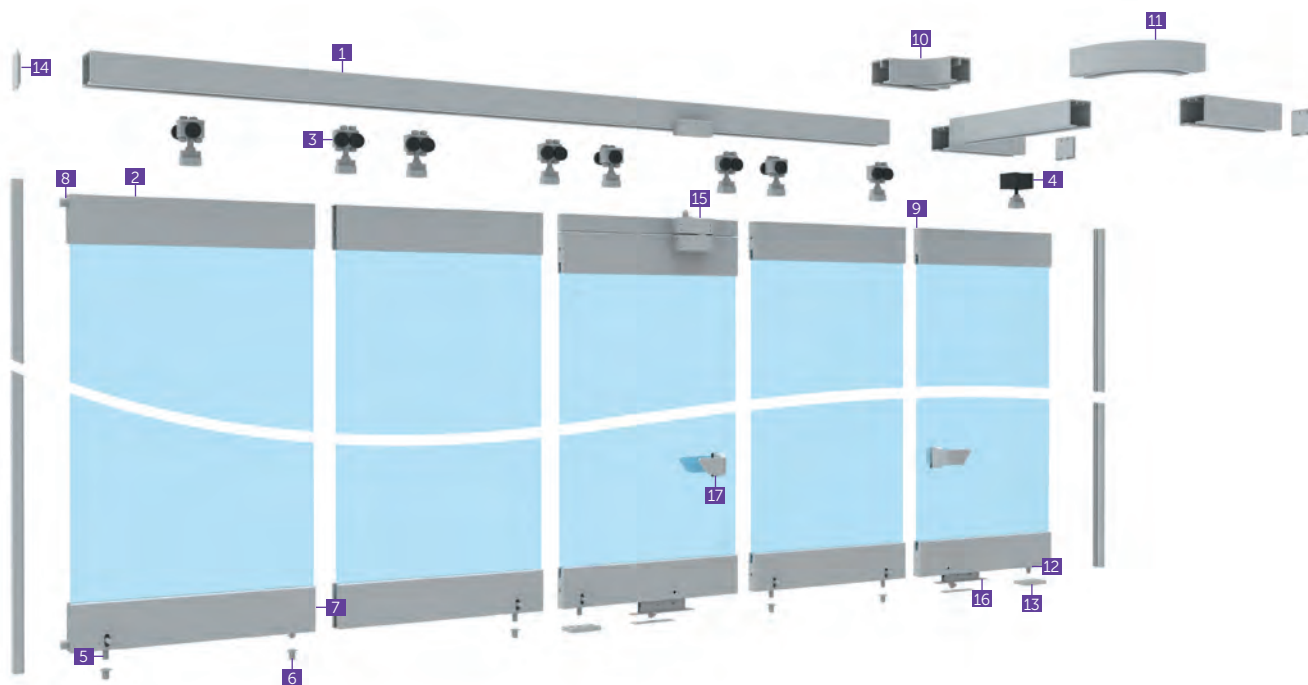

|    |           |
|----|-----------|
| 1  | KCS 01    |
| 2  | KCS 02 10 |
| 3  | KCS 03    |
| 4  | KCS 04    |
| 5  | KCS 05    |
| 6  | KCS 07    |
| 7  | KCS 09    |
| 8  | KCS 10    |
| 9  | KCS 12 M  |
| 10 | KCS 16    |
| 11 | KCS 19    |
| 12 | KCS 26    |
| 13 | KCS 27    |
| 14 | KCS 28    |
| 15 | KCS 29 A  |
| 16 | DL 01     |
| 17 | CK 070    |



# KCS-L



## РАЗДВИЖНАЯ БЕЗРАМНАЯ СИСТЕМА ТИП ОТКРЫВАНИЯ "ГАРМОШКА"

/ ARCHITECTURAL GLASS SYSTEMS KCS KCS-L KCS-X

KDS-55 KDS-75

|                          |   |
|--------------------------|---|
| Система                  | KCS-L Раздвижная безрамная система<br>тип открывания "Гармошка" |
| Ширина стекла            | Калёное 10 мм   |
| Цвет профиля             | Анодированный - натуральный/бронзовый - RAL                     |
| Цвет аксессуаров         | Анодированный   |
| Макс. Ширина             | 800 mm  |
| Макс. Высота             | 2800 mm   |
| System                   | KCS-L Hinged Folding Glass Door System                          |
| Glass Thicknesses        | 10-12 mm Tempered Glasses                                       |
| Colour opt. for profiles | Natural Anodised - RAL Colours                                  |
| Colour opt. for acc.     | Metal   |
| Max. Panel width         | 800 mm  |
| Max. Panel height        | 2800 mm   |

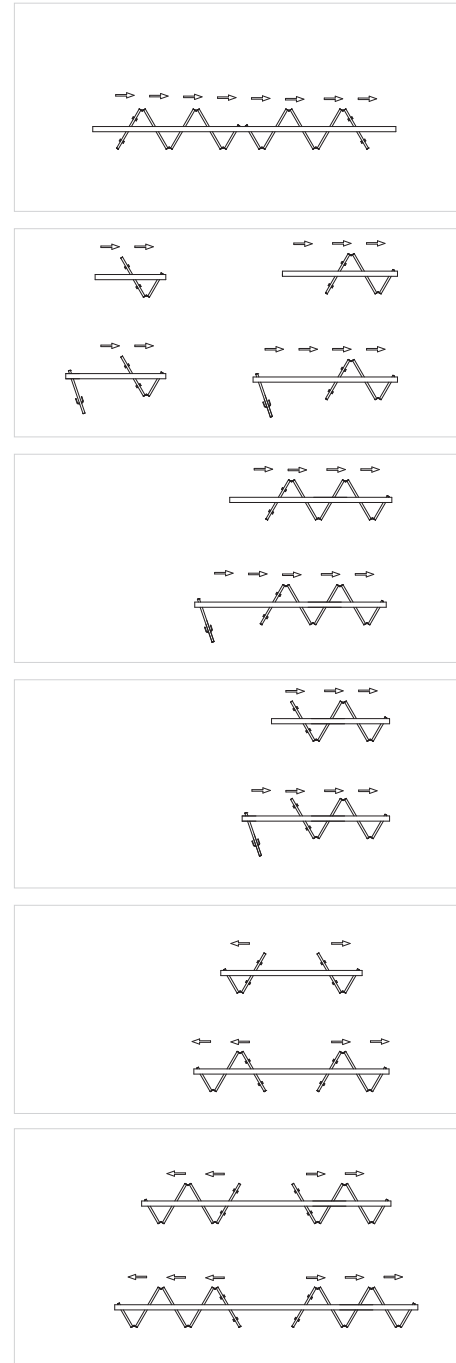



**KCS 01**

Несущий профиль

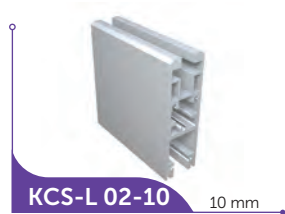

**KCS-L 02-10**

10 mm

Створочный профиль под стекло 10 мм



**KCS-L 02-12**

12 mm

Створочный профиль под стекло 12 мм

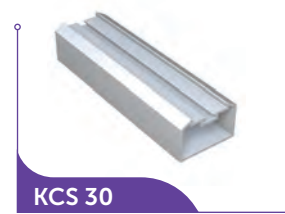

**KCS 30**

Боковой профиль



**VBS 41**

10 mm



Paslanmaz / Stainless

**KCS-L 03**

Paket Tipi 10 adet  
Package Type 10 pcs

Ролики (непр. сталь)



**KCS-L 04**

Paket Tipi 1 takım  
Package Type 1 sets

Комплект верхней петли



Paslanmaz / Stainless

**KCS-L 05**

Paket Tipi 10 adet  
Package Type 10 pcs

Шпингалет боковой



Paslanmaz / Stainless

**KCS 07-A**

Paket Tipi 10 adet  
Package Type 10 pcs

Шпингалет створочный



Paslanmaz / Stainless  
Kapaksız / Without cover

**KCS 07-A**

Paket Tipi 10 adet  
Package Type 10 pcs

Ответная часть в пол без подпружиненной крышки



Paslanmaz / Stainless  
Kapaklı / With cover

**KCS 07-B**

Paket Tipi 10 adet  
Package Type 10 pcs

Ответная часть в пол с подпружиненной крышкой



Galvaniz / Galvanized

**KCS-L 08**

Paket Tipi 1 adet  
Package Type 1 pcs

Ответная часть доводчика



**KCS 12-M**

Metal

Paket Tipi 20 adet  
Package Type 20 pcs

Крышка створочного профиля (металл)



Paslanmaz / Stainless

**KCS 20**

Paket Tipi 1 adet  
Package Type 1 pcs

Доводчик (опционально)



**KCS 22**

Paket Tipi 50 adet  
Package Type 50 pcs

Фиксатор стекла в профиле



Paslanmaz / Stainless

**KCS-L 24-A**

Paket Tipi 1 adet  
Package Type 1 pcs

Нижняя петля



Paslanmaz / Stainless

**KCS-L 24-B**

Paket Tipi 1 adet  
Package Type 1 pcs

Верхняя петля



Paslanmaz / Stainless

**KCS-L 25**

Paket Tipi 1 takım  
Package Type 1 sets

Ручка - knob (непр. сталь)



Paslanmaz / Stainless

**KCS-L 26**

Paket Tipi 1 takım  
Package Type 1 sets

Комплект петли для нижнего створочного профиля



Paslanmaz / Stainless

**KCS 27**

Paket Tipi 1 adet  
Package Type 1 pcs

Ответная часть нижней петли

\* KCS-02-10 / 12 profili bu sistem için uygun değildir. / KCS-02-10 / 12 is not useful for this system.





Aluminyum / Aluminium

**KCS 28**

Paket Tipi 1 takım  
Package Type 1 sets

Заглушка дренажного  
отверстия

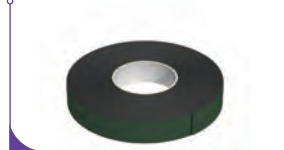

**DST 02**

27 mm

Paket Tipi 25 mt  
Package Type 25 lm

Двухсторонняя клейкая  
лента



Galvanizli / Galvanized

**M 02**

Paket Tipi 1 takım  
Package Type 1 sets

Ручка металлическая



**DL 01**

Paket Tipi 1 takım  
Package Type 1 sets

Замок врезной



Poliüretan / Polyurethane

**PA 01**

Paket Tipi 1 adet  
Package Type 1 pcs

Полеуретановый клей



Galvanizli/Galvanized

**M 03**

Paket Tipi 1 takım  
Package Type 1 sets

Ручка металлическая



**BS 03**

6x500

Paket Tipi 375 m/rulo  
Package Type 375 m/roll

Щетка 6x5 мм



**CK 070**

Paket Tipi 1 takım  
Package Type 1 sets

Ручка металлическая



**SF 01**

10 mm

Paket Tipi 3 / 4 mt  
Package Type 3 / 4 mt

h-образный сил. уплотнитель



**KF 20**

20 mm

Paket Tipi 1 mt  
Package Type 1 lm

Щетка на металлической  
основе (20 мм)



**CK 070-A**

Paket Tipi 1 takım  
Package Type 1 sets

Ручка металлическая



**KF 40**

40 mm

Paket Tipi 1 mt  
Package Type 1 lm

Щетка на металлической  
основе (40 мм)



Galvanizli / Galvanized

**M 01**

Paket Tipi 1 takım  
Package Type 1 sets

Ручка металлическая





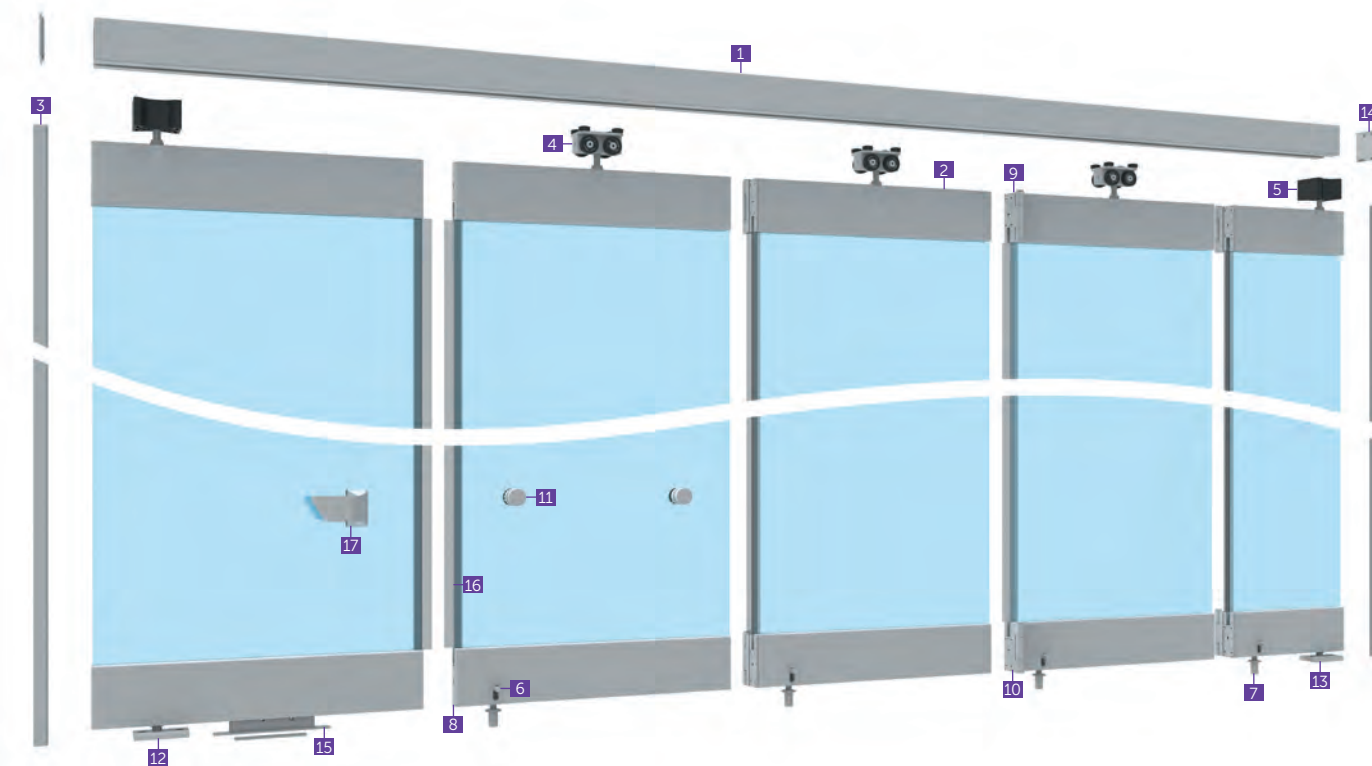

- 1 KCS 01
- 2 KCS L 02 10
- 3 KCS 30
- 4 KCS L 03
- 5 KCS L 04
- 6 KCS L 05
- 7 KCS 07
- 8 KCS 12 M
- 9 KCS L 24 A
- 10 KCS L 24 B
- 11 KCS L 25
- 12 KCS L 26
- 13 KCS L 27
- 14 KCS L 28
- 15 DL 01
- 16 VBS 41 10
- 17 CK 070



**KCS-X**



**РАЗДВИЖНАЯ БЕЗРАМЧАЯ СИСТЕМА ТИП ОТКРЫВАНИЯ "ГАРМОШКА" С НИЖНЕЙ НАПРАВЛЯЮЩЕЙ**  
 / ARCHITECTURAL GLASS SYSTEMS KCS KCS-L KCS-X  
 KDS-55 KDS-75

|                          |  |
|--------------------------|--|
| Система                  | KCS-X Раздвижная безрамная система тип открывания "Гармошка" с нижней направляющей |
| Ширина стекла            | Калёное 10 - 12 мм   |
| Цвет профиля             | Анодированный - натуральный/бронзовый - RAL  |
| Цвет аксессуаров         | Анодированный  |
| Макс. Ширина             | 850 mm   |
| Макс. Высота             | 2800 mm  |
| System                   | KCS-X Hinged Folding Glass Door System - Railed                                    |
| Glass Thicknesses        | 10-12 mm Tempered Glasses  |
| Colour opt. for profiles | Natural Anodised - RAL Colours   |
| Colour opt. for acc.     | Metal  |
| Max. Panel width         | 850 mm   |
| Max. Panel height        | 2800 mm  |

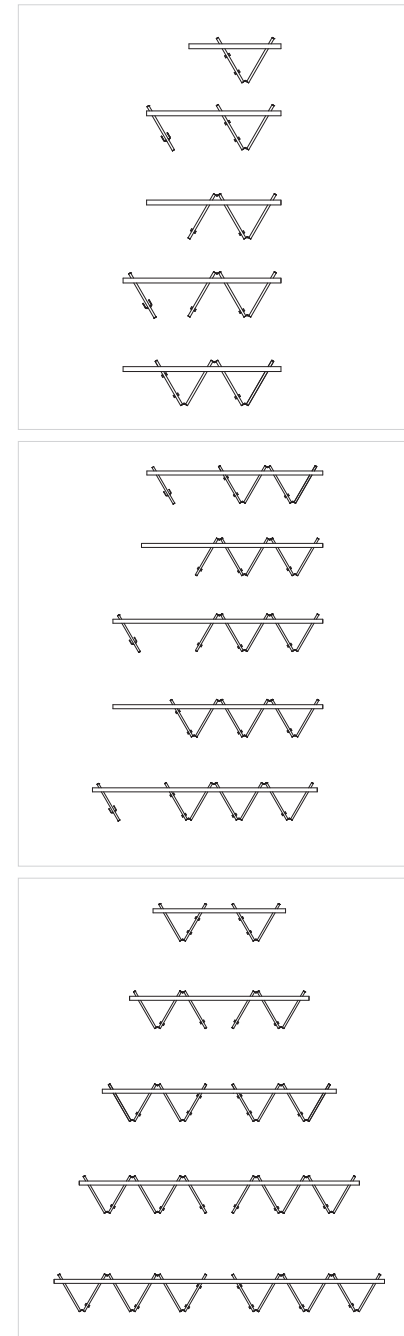

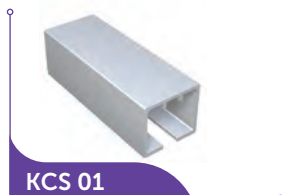

**KCS 01**

Несущий профиль



**KCS-X 02-10**

Створочный профиль под стекло 10 мм



**KCS-X 02-12**

Створочный профиль под стекло 12 мм

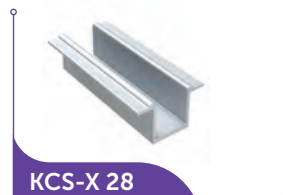

**KCS-X 28**

Нижний направляющий профиль

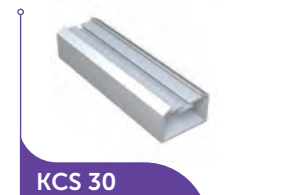

**KCS 30**

Боковой профиль



**VBS 41**

10 mm



Paslanmaz / Stainless

**KCS-X 03**

Paket Tipi 10 adet  
Package Type 10 pcs

Ролики (нерж. сталь)



**KCS-X 04**

Paket Tipi 1 takım  
Package Type 1 sets

Комплект верхней петли



Paslanmaz / Stainless

**KCS-X 05**

Paket Tipi 10 adet  
Package Type 10 pcs

Шпингалет боковой



Galvaniz / Galvanized

**KCS-X 08**

Paket Tipi 1 adet  
Package Type 1 pcs

Ответная часть доводчика



**KCS 12-M**

Metal

Paket Tipi 20 adet  
Package Type 20 pcs

Крышка створочного профиля (металл)



**KCS 20**

Paket Tipi 1 adet  
Package Type 1 pcs

Доводчик (опционально)



**KCS 22**

Paket Tipi 50 adet  
Package Type 50 pcs

Фиксатор стекла в профиле



Paslanmaz / Stainless

**KCS-L 24-A**

Paket Tipi 1 adet  
Package Type 1 pcs

Нижняя петля



Paslanmaz / Stainless

**KCS-L 24-B**

Paket Tipi 1 adet  
Package Type 1 pcs

Верхняя петля



Paslanmaz / Stainless

**KCS-X 25**

Paket Tipi 1 takım  
Package Type 1 sets

Ручка - knob (нержавеющая сталь)



Paslanmaz / Stainless

**KCS-X 26**

Paket Tipi 1 takım  
Package Type 1 sets

Комплект петли для нижнего створочного профиля



Paslanmaz / Stainless

**KCS 27**

Paket Tipi 1 adet  
Package Type 1 pcs

Ответная часть нижней петли



Aluminyum / Aluminium

**KCS 28**

Paket Tipi 1 adet  
Package Type 1 pcs

Заглушка дренажного отверстия



Paslanmaz / Stainless

**KCS-X 29**

Paket Tipi 1 adet  
Package Type 1 pcs

Центрирующий ролик на створку





**DL 01**  
Paket Tipi 1 takım  
Package Type 1 sets  
Замок врезной



**PA 01**  
Paket Tipi 1 adet  
Package Type 1 pcs  
Полиуретановый клей

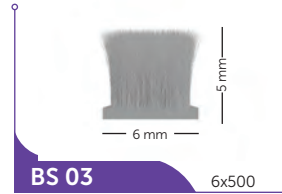

**BS 03** 6x500  
Paket Tipi 375 m/rulo  
Package Type 375 m/roll  
Щетка 6x5 мм



**CK 070**  
Paket Tipi 1 takım  
Package Type 1 sets  
Ручка металлическая



**KF 20** 20 mm  
Paket Tipi 1 mt  
Package Type 1 lm  
Щетка на металлической основе (20 мм)



**CK 070-A**  
Paket Tipi 1 takım  
Package Type 1 sets

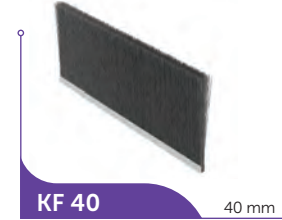

**KF 40** 40 mm  
Paket Tipi 1 mt  
Package Type 1 lm  
Щетка на металлической основе (40 мм)



**VBS 41-10** 10 mm  
Ağırlık/Weight 0,175 Kg/m



**DST 02** 27 mm  
Paket Tipi 25 mt  
Package Type 25 lm  
Двухсторонняя клейкая лента



**SF 01** 10 mm  
Paket Tipi 3 / 4 mt  
Package Type 3 / 4 mt  
h - образный силиконовый уплотнитель под стекло 10 мм





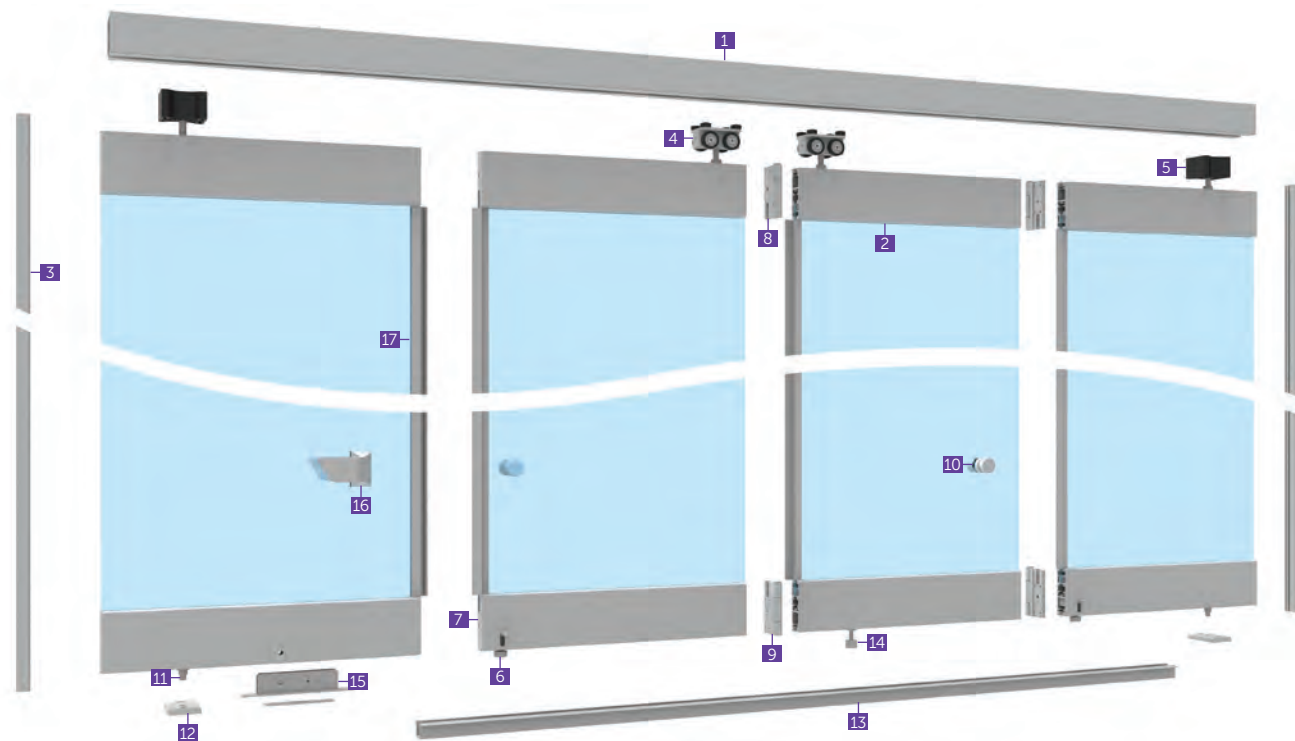

|    |             |
|----|-------------|
| 1  | KCS 01      |
| 2  | KCS-X 02 10 |
| 3  | KCS-30      |
| 4  | KCS-X 03    |
| 5  | KCS-X 04    |
| 6  | KCS-X 05    |
| 7  | KCS 12 M    |
| 8  | KCS-X 24 A  |
| 9  | KCS-X 24 B  |
| 10 | KCS-X 25    |
| 11 | KCS-X 26    |
| 12 | KCS 27      |
| 13 | KCS-X 28    |
| 14 | KCS-X 29    |
| 15 | DL 01       |
| 16 | CK 070      |
| 17 | VBS 41 10   |



# KDS 55



## РАЗДВИЖНАЯ РАМНАЯ СИСТЕМА ТИП ОТКРЫВАНИЯ "ГАРМОШКА" С НИЖНЕЙ НАПРАВЛЯЮЩЕЙ / ARCHITECTURAL GLASS SYSTEMS KCS KCS-L KCS-X KDS-55 KDS-75

|                          |  |
|--------------------------|--|
| Система                  | KDS 55 Раздвижная рамная система тип открывания "Гармошка" с нижней направляющей |
| Ширина стекла            | 10-31 мм калёное и теплоизолированное стекло                                     |
| Цвет профиля             | Анодированный - натуральный/бронзовый - RAL                                      |
| Цвет аксессуаров         | черный   |
| Макс. Ширина             | 850 mm   |
| Макс. Высота             | 3000 mm  |
| System                   | KDS 55 Hinged Folding Glass Door System - Railed                                 |
| Glass Thicknesses        | 10-31 mm Tempered and Insulated Glasses  |
| Colour opt. for profiles | Natural Anodised - RAL Colours   |
| Colour opt. for acc.     | Black  |
| Max. Panel width         | 850 mm   |
| Max. Panel height        | 3000 mm  |



KDS 02



KDS 03

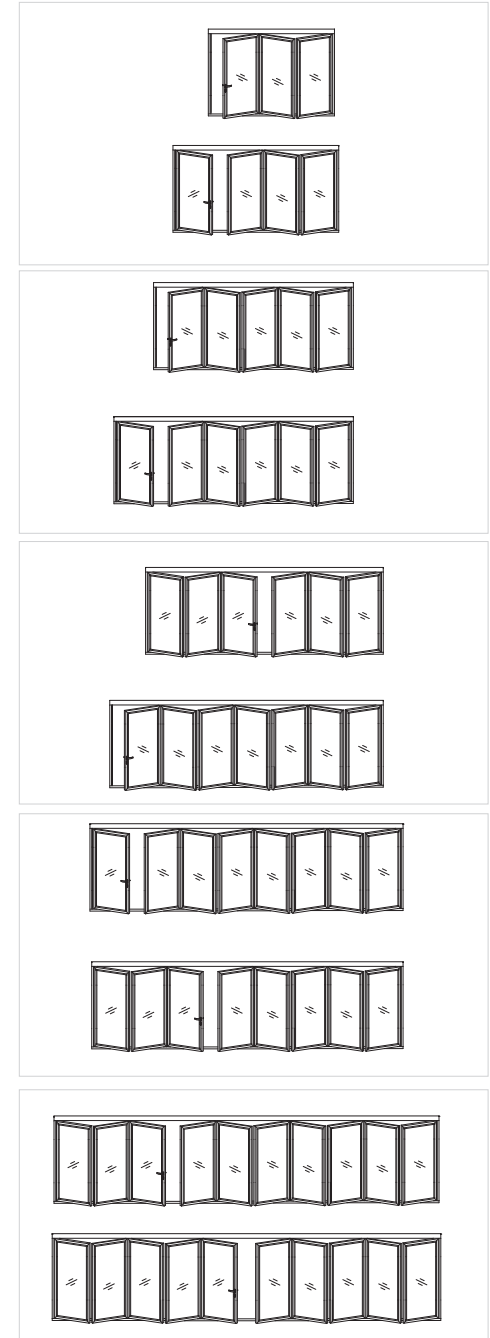



**KDS 55-01**



**KDS 55-02**

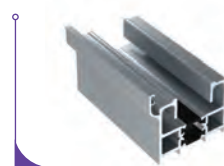

**KDS 55-03**

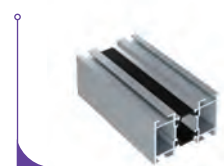

**KDS 55-04**

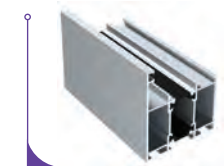

**KDS 55-05**



**KDS 55-06**



**KDS 55-07**

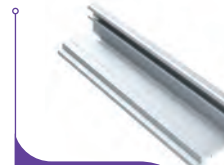

**KDS 55-08**



**KDS 55-09**



**KDS 10**

Paket Tipi 1 adet  
Package Type 1 pcs



**KDS 11**

Paket Tipi 1 adet  
Package Type 1 pcs



**KDS 12**

Paket Tipi 1 adet  
Package Type 1 pcs



**KDS 14-A**

Paket Tipi 1 takım  
Package Type 1 set

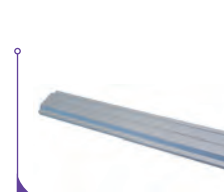

**KDS 14-B**

Paket Tipi 6 mt  
Package Type 6 lm



**KDS 21**

Paket Tipi 1 adet  
Package Type 1 pcs



**RS 05**

Paket Tipi 220 mt  
Package Type 220 lm



**RS 06**

Paket Tipi 275 mt  
Package Type 275 lm



**RS 07**

Paket Tipi 120 mt  
Package Type 120 lm



**RS 08**

Paket Tipi 95 mt  
Package Type 95 lm



**RS 09**

Paket Tipi 370 mt  
Package Type 370 lm







**KDS 20**  
Paket Tipi 10 adet  
Package Type 10 pcs



**DL 02**  
Paket Tipi 1 takım  
Package Type 1 set

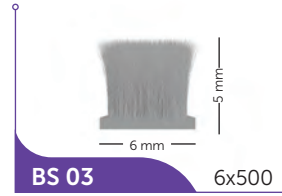

**BS 03** 6x500  
Paket Tipi 375 m/rulo  
Package Type 375 m/roll



Paslanmaz / Stainless  
**KDS 75-13**  
Paket Tipi 1 takım  
Package Type 1 set



**KDS 75-14**  
Paket Tipi 1 takım  
Package Type 1 set





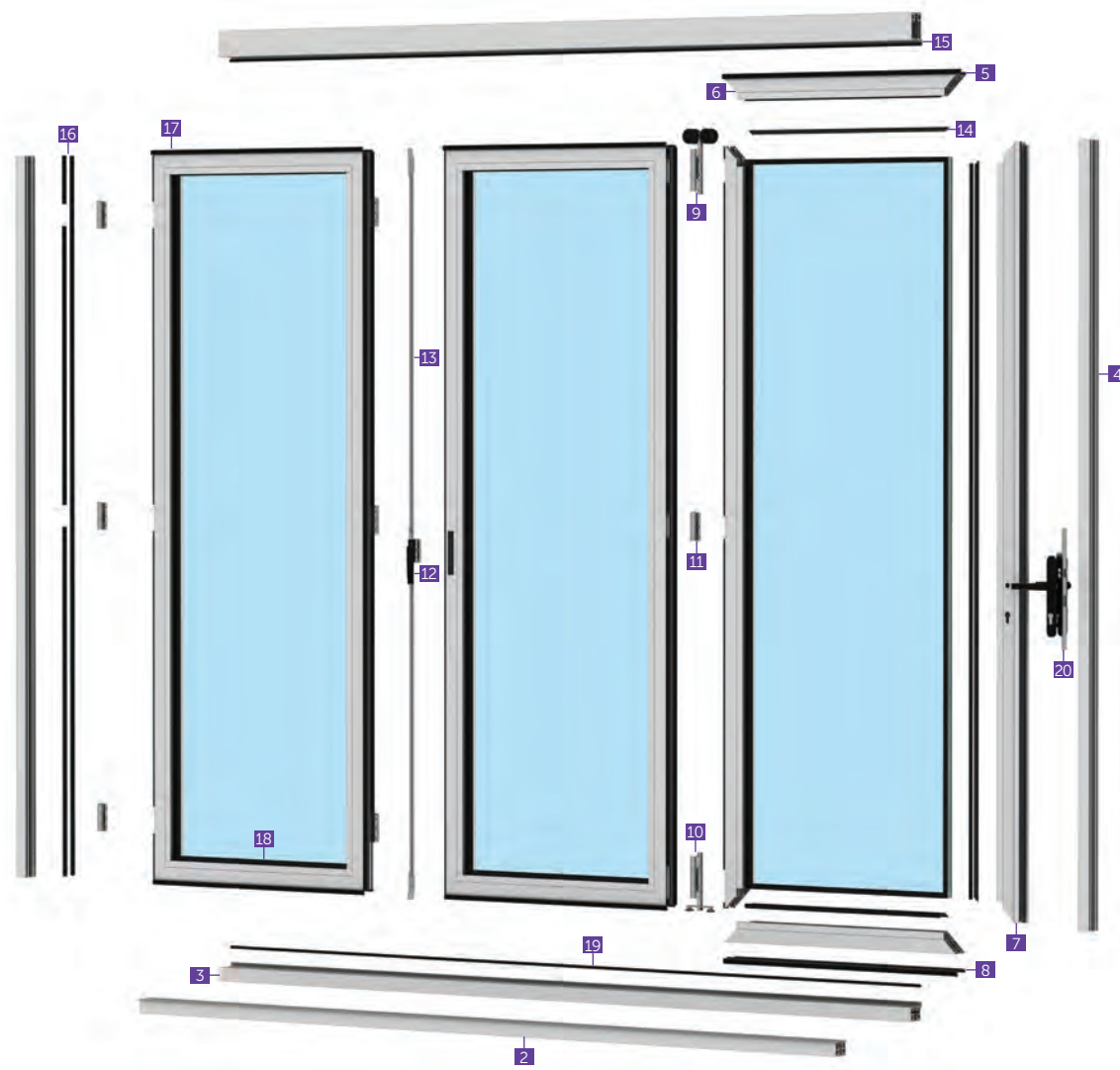

- 1 KCS 01
- 2 KCS-X 02 10
- 3 KCS-30
- 4 KCS-X 03
- 5 KCS-X 04
- 6 KCS-X 05
- 7 KCS 12 M
- 8 KCS-X 24 A
- 9 KCS-X 24 B
- 10 KCS-X 25
- 11 KCS-X 26
- 12 KCS 27
- 13 KCS-X 28
- 14 KCS-X 29
- 15 DL 01
- 16 CK 070
- 17 VBS 41 10



# KDS-75



## АРХИТЕКТУРНЫЕ СТЕКЛЯННЫЕ СИСТЕМЫ / ARCHITECTURAL GLASS SYSTEMS KCS KCS-L KCS-X KDS-55 **KDS-75**

|                  |   |
|------------------|---|
| Система          | KDS 75 Система складных стеклоподъемников - Рельс |
| Ширина стекла    | 10-31 мм закаленное и теплоизолированное стекло   |
| Цвет профиля     | Туземный Анод - цвета RAL                         |
| Цвет аксессуаров | черный  |
| Макс. Ширина     | 1000 mm   |
| Макс. Высота     | 3200 mm   |

|                          |  |
|--------------------------|--|
| System                   | KDS 75 Hinged Folding Glass Door System - Railed |
| Glass Thicknesses        | 10-31 mm Tempered and Insulated Glasses          |
| Colour opt. for profiles | Natural Anodised - RAL Colours                   |
| Colour opt. for acc.     | Black  |
| Max. Panel width         | 1000 mm  |
| Max. Panel height        | 3200 mm  |

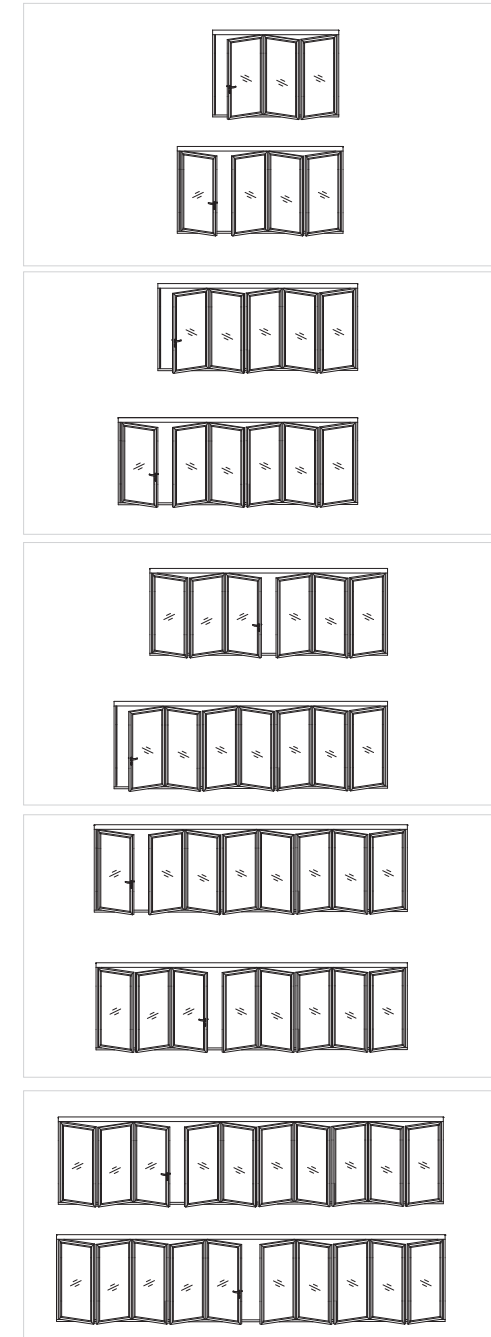



**KDS 75-101**



**KDS 75-102**



**KDS 75-103**

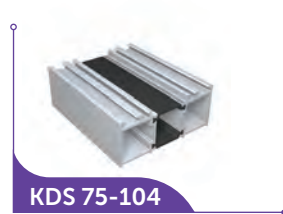

**KDS 75-104**



**KDS 75-105**



**KDS 75-106**



**KDS 75-107**

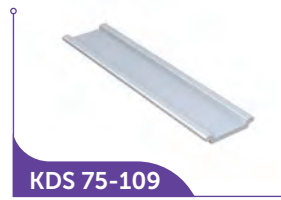

**KDS 75-109**



Paslanmaz / Stainless

**KDS 75-10**

Paket Tipi 1 adet  
Package Type 1 pcs



Paslanmaz / Stainless

**KDS 75-11**

Paket Tipi 1 adet  
Package Type 1 pcs



Paslanmaz / Stainless

**KDS 75-12**

Paket Tipi 1 adet  
Package Type 1 pcs



Paslanmaz / Stainless

**KDS 75-21**

Paket Tipi 1 adet  
Package Type 1 pcs



Paslanmaz / Stainless

**KDS 75-13**

Paket Tipi 1 takım  
Package Type 1 set



**KDS 75-14**

Paket Tipi 1 takım  
Package Type 1 set



**KDS 75-15**

Paket Tipi 1 takım  
Package Type 1 set



**KDS 75-17-A**

Paket Tipi 1 adet  
Package Type 1 pcs



**KDS 75-17-B**

Paket Tipi 1 adet  
Package Type 1 pcs



**DL 101**

Paket Tipi 1/1,5/2 mt  
Package Type 1/1,5/2 lm



**KDS 75-16**

Paket Tipi 1 adet  
Package Type 1 pcs



**RS 05**

Paket Tipi 220 mt  
Package Type 220 mt





**RS 09**

Paket Tipi 370 mt  
Package Type 370 mt



**RS 13**

Paket Tipi 70 mt  
Package Type 70 mt



**RS 14**

Paket Tipi 140 mt  
Package Type 140 mt



**RS 15**

Paket Tipi 70 mt  
Package Type 70 mt



**GJN-M6**

Paket Tipi 1 takım  
Package Type 1 set



**DL 102**

Paket Tipi 1 takım  
Package Type 1 set



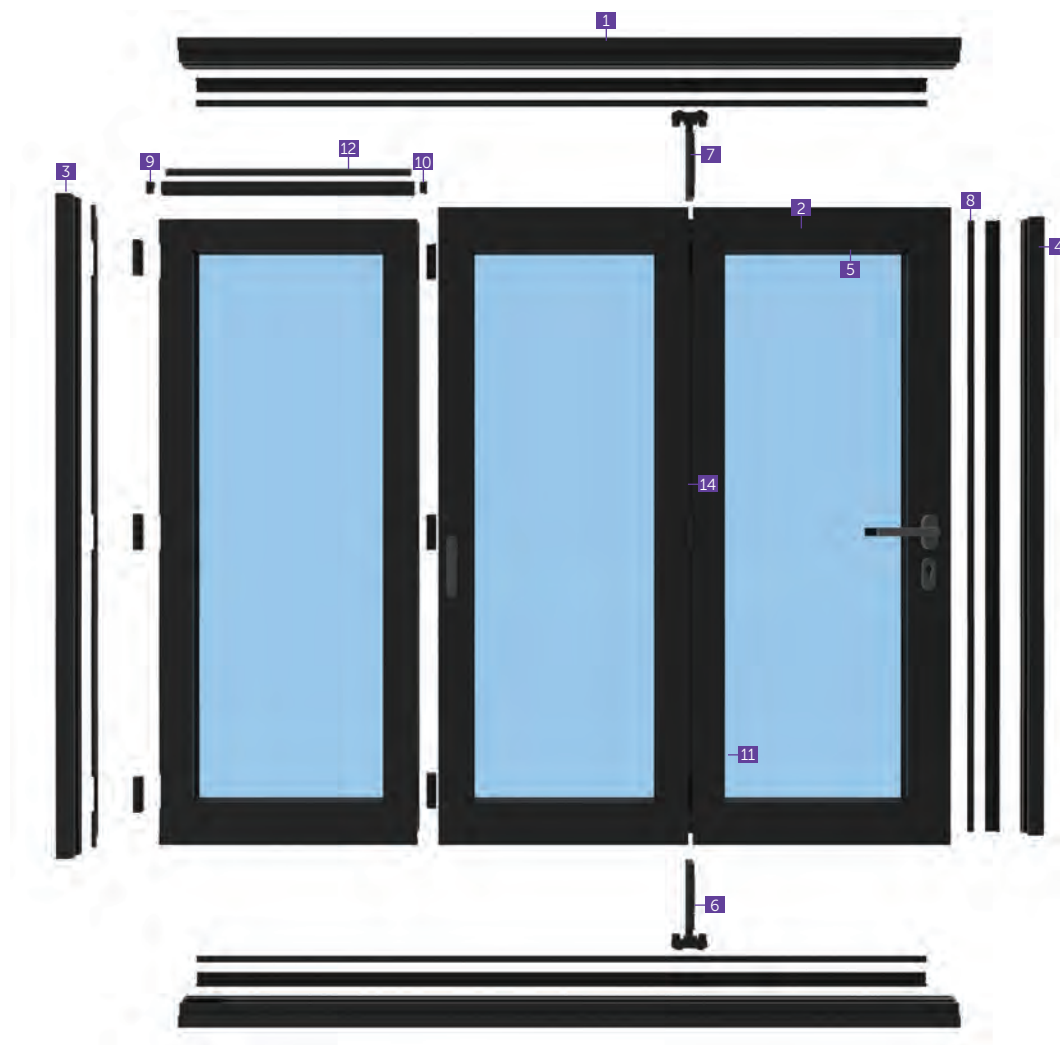

|    |             |
|----|-------------|
| 1  | KDS 75 101  |
| 2  | KDS 75 102  |
| 3  | KDS 75 103  |
| 4  | KDS 75 104  |
| 5  | KDS 75 106  |
| 6  | KDS 75 10   |
| 7  | KDS 75 11   |
| 8  | KDS 75 12   |
| 9  | KDS 75 17 B |
| 10 | KDS 75 17 A |
| 11 | RS 05       |
| 12 | RS 13       |
| 13 | RS 14       |
| 14 | RS 15       |





VGS VGS-D

KIŞ BAĖESİ CAM SİSTEMLERİ WINTER GARDEN GLASS SYSTEMS KIŞ BAĖESİ

WINTER GARDEN GLASS SYSTEMS

СИСТЕМЫ  
ГИЛЬОТИННОГО  
ТИПА

GUILLOTINE  
SYSTEMS



VGS VGS-D VGS VGS-D



VGS VGS-D VGS VGS-D



VGS



## СИСТЕМА ГИЛЬОТИННОГО ТИПА ПОД СТЕКЛО / GUILLOTINE SYSTEMS VGS VGS-D VGM VRS VPS

|                                 |  |
|---------------------------------|--|
| Система                         | VGS система гильотинного типа под стекло |
| Ширина стекла                   | Калёное стекло 8 - 10 мм                 |
| Цвет профиля                    | Антрацит (RAL 7016) / Цвета RAL          |
| Макс. Ширина                    | 4000 mm                                  |
| Макс. Высота                    | 3000 mm                                  |
| Пульт дистанционного управления | Somfy Motor                              |

|                             |   |
|-----------------------------|---|
| System                      | VGS Guillotine System                     |
| Glass Thicknesses           | 8 - 10 mm Tempered Glasses                |
| Colour opt. for profiles    | Anthracite (RAL 7016) - Raw - RAL Colours |
| Max. Width                  | 4000 mm                                   |
| Max. Height                 | 3000 mm                                   |
| Somfy Motors Remote Control |   |

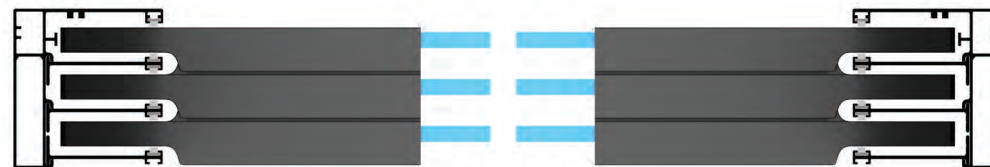
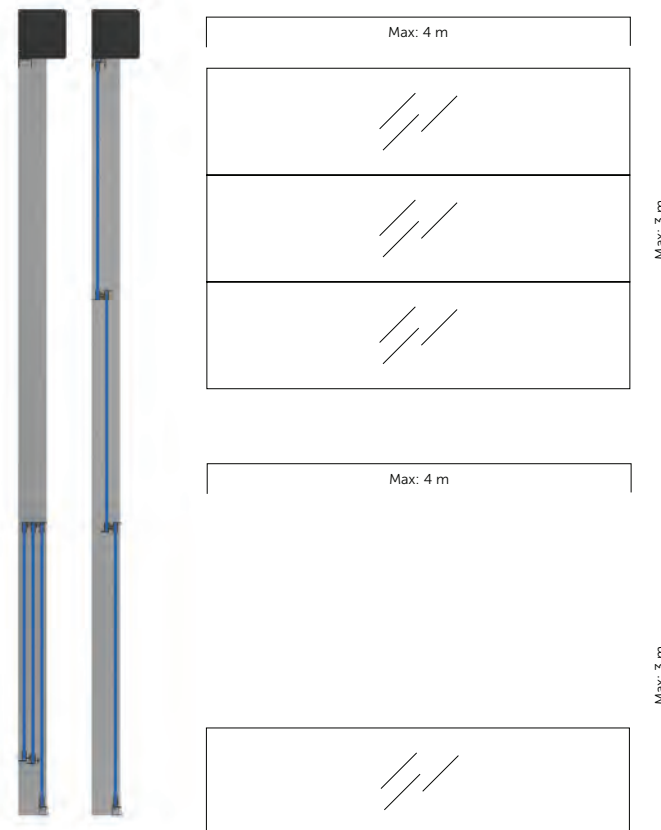





**VGS 101**

Боковой профиль



**VGS 102**

Основной профиль



**VGS 103**

Профиль наружный



**VGS 104**

8 mm

Профиль внутренний



**VGS 105**

8 mm

Створочный профиль



**VGS 108**

8 mm

Створочный профиль



**VGS 109**

8 mm

Створочный профиль



**VGS 110**

8 mm

Створочный профиль



**VGS 113**

10 mm

Створочный профиль



**VGS 114**

10 mm

Створочный профиль



**VGS 115**

8 mm

Створочный профиль



**VGS 119**

Створочный профиль



**VGS 120**

Створочный профиль



**VGS 121**

Створочный профиль



**VGS 513**

Paket Tipi 1 adet  
Package Type 1 pcs



**VGS 514**

Paket Tipi 1 takım  
Package Type 1 sets



**VGS 208**

Paket Tipi 6 mt  
Package Type 6 lm  
Труба



**VGS 501**

Paket Tipi 1 takım  
Package Type 1 sets  
Угловая заглушка



**VGS 502**

Paket Tipi 2 adet  
Package Type 2 pcs  
Подъемник



**VGS 503**

Paket Tipi 20 mt  
Package Type 20 lm  
Ремни телеграфировано сталь





**VGS 504**

Paket Tipi 1 adet  
Package Type 1 pcs  
Название Заглушка для труб



**VGS 505**

8 mm  
Paket Tipi 2 adet  
Package Type 2 pcs  
Название



**VGS 505-10**

10 mm  
Paket Tipi 2 adet  
Package Type 2 pcs  
Название



**VGS 506**

8 mm  
10 mm  
Paket Tipi 1 adet  
Package Type 1 pcs  
Название



**VGS 507**

8 mm  
Paket Tipi 1 takım  
Package Type 1 sets  
Название



**VGS 507-10**

10 mm  
Paket Tipi 2 adet  
Package Type 2 pcs  
Название



**BS 05**

6.7 mm  
12 mm  
6.7x1200  
Paket Tipi 150 m/roll  
Package Type 150 m/roll  
Щетка 6.7x12 мм



**PA 01**

Poliüretan / Polyurethane  
Paket Tipi 1 adet  
Package Type 1 pcs  
Полиуритановый клей



**KMN-SM 01**

Paket Tipi 1 adet  
Package Type 1 pcs  
Пульт дистанционного управления



**KMN-SM 04**

Paket Tipi 1 adet  
Package Type 1 pcs  
Пульт дистанционного управления



120 Newton  
**MTR-SM 120**

Paket Tipi 1 adet  
Package Type 1 pcs  
Двигатель



\* Продукция продается в наборах.  
\* These accessories are selling with this set box.



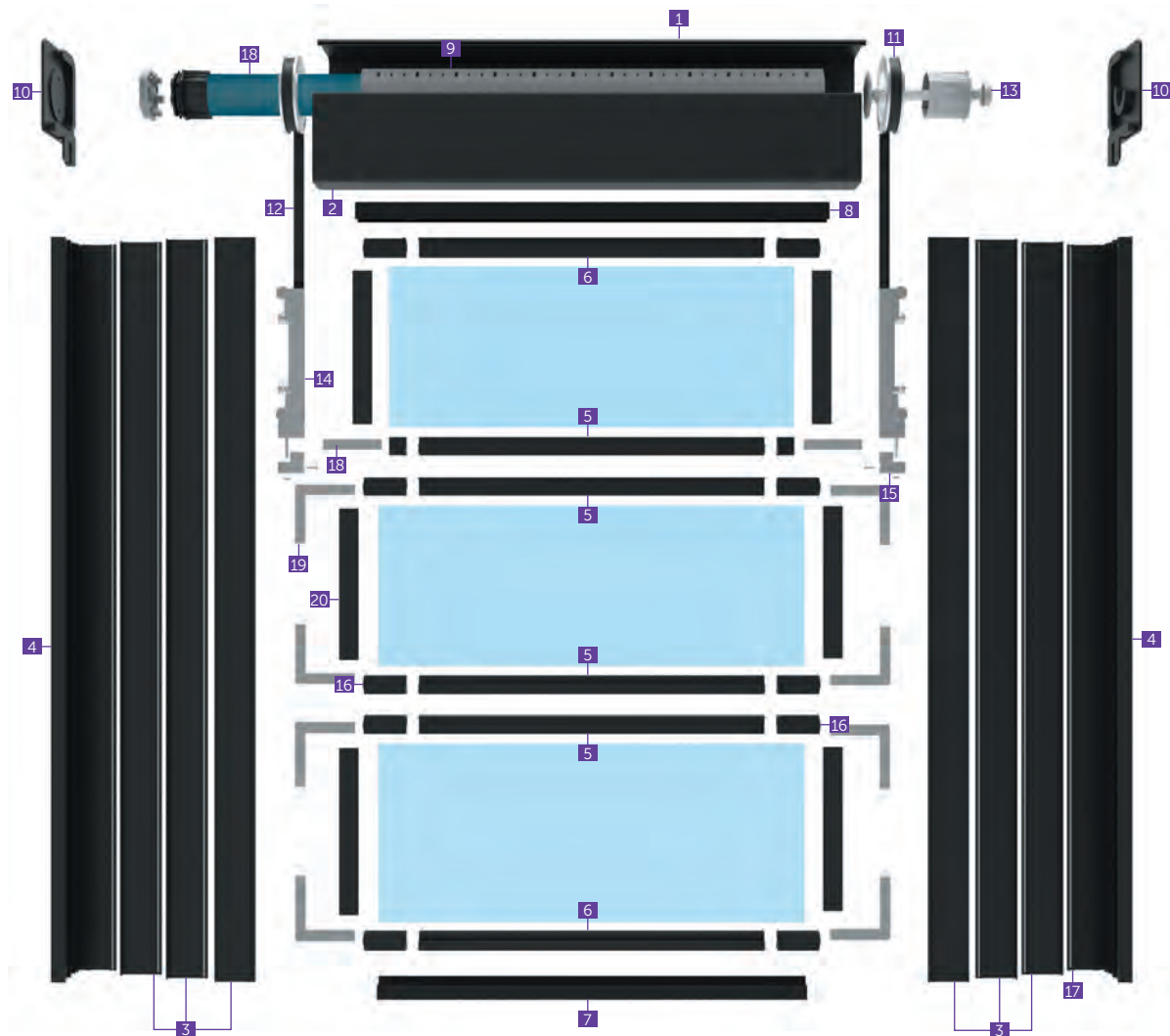

- 1 VGS 101
- 2 VGS 102
- 3 VGS 103
- 4 VGS 104
- 5 VGS 105-113-120
- 6 VGS 108-114-120
- 7 VGS 109
- 8 VGS 110
- 9 VGS 208
- 10 VGS 501
- 11 VGS 502
- 12 VGS 503
- 13 VGS 504
- 14 VGS 505-505 10
- 15 VGS 506
- 16 VGS 507-507 10
- 17 BS 05
- 18 MTR SM 120
- 19 VGS 514
- 20 VGS 513
- 21 VGS 121





VGS-D



## СИСТЕМА ГИЛЬОТИННОГО ТИПА ПОД СТЕКЛОПАКЕТ / WINTER GARDEN GLASS SYSTEMS VGS VGS-D VGM VRS VPS

|   |   |
|---|---|
| Система                                     | VGS-D Система гильотинного типа под стеклопакет |
| Ширина стекла                               | 5+10; 5+5 мм калёное теплоизолированное стекло  |
| Цвет профиля                                | Антрацит (RAL 7016) / Цвета RAL                 |
| Макс. Ширина                                | 3250 mm   |
| Макс. Высота                                | 3000 mm   |
| Пульт дистанционного управления Somfy Motor |   |

|                             |   |
|-----------------------------|---|
| System                      | VGS-D Insulated Guillotine System         |
| Glass Thicknesses           | 5+10,5+5 mm Tempered Isı Yalıtımlı Cam    |
| Colour opt. for profiles    | Anthracite (RAL 7016) - Raw - RAL Colours |
| Max. Width                  | 3250 mm                                   |
| Max. Height                 | 3000 mm                                   |
| Somfy Motors Remote Control |   |

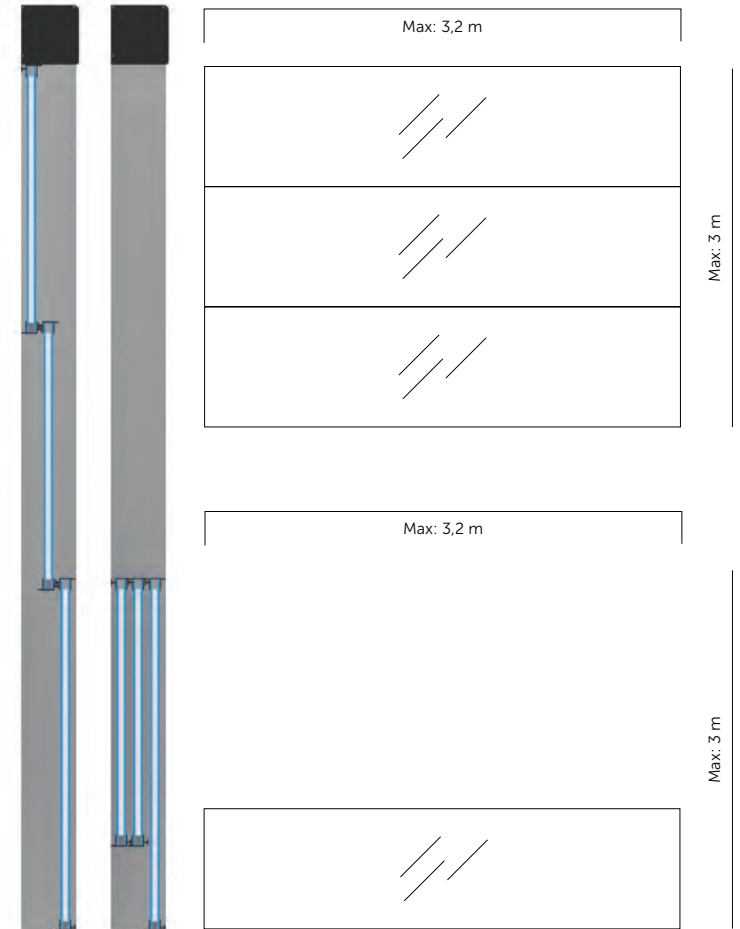





**VGS 101**

Боковой профиль



**VGS 102**

Основной профиль

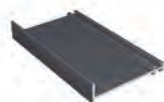

**VGS 103**

Профиль наружный



**VGS 106**

Профиль внутренний



**VGS 117**

Профиль внутренний



**VGS 118**

Профиль внутренний



**VGS 116**

Профиль внутренний



**VGS 208**

Paket Tipi 6 mt  
Package Type 6 lm  
Труба



**VGS 501**

Paket Tipi 1 takım  
Package Type 1 sets  
Угловая заглушка



**VGS 502**

Paket Tipi 2 adet  
Package Type 2 pcs  
Подъемник



**VGS 503**

Paket Tipi 20 mt  
Package Type 20 lm  
Ремни телеграфировано сталь



**VGS 504**

Paket Tipi 1 adet  
Package Type 1 pcs  
Заглушка для труб



**VGS 508**

22 mm  
Paket Tipi 1 adet  
Package Type 1 pcs  
Название



**VGS 509**

22 mm  
Paket Tipi 2 adet  
Package Type 2 pcs  
Название



**VGS 511**

1 takım  
Paket Tipi 1 sets  
Package Type  
Название



**VGS 512**

1 takım  
Paket Tipi 1 sets  
Package Type  
Название



**VGS 510**

22 mm  
Paket Tipi 2 adet  
Package Type 2 pcs  
Название



**BS 05**

6.7x1200  
Paket Tipi 150 m/rolu  
Package Type 150 m/roll  
Щетка 6.7x12 мм



\* Продукция продается в наборах.  
\*These accessories are selling with this set box.





**MN-SM 01**

Paket Tipi 1 adet  
Package Type 1 pcs  
Пульт дистанционного управления



**MN-SM 04**

Paket Tipi 1 adet  
Package Type 1 pcs  
Пульт дистанционного управления



120 Newton

**MTR-SM 120**

Paket Tipi 1 adet  
Package Type 1 pcs  
Двигатель



Poliüretan / Polyurethane

**PA 02**

Paket Tipi 1 adet  
Package Type 1 pcs  
Полиуритановый клей



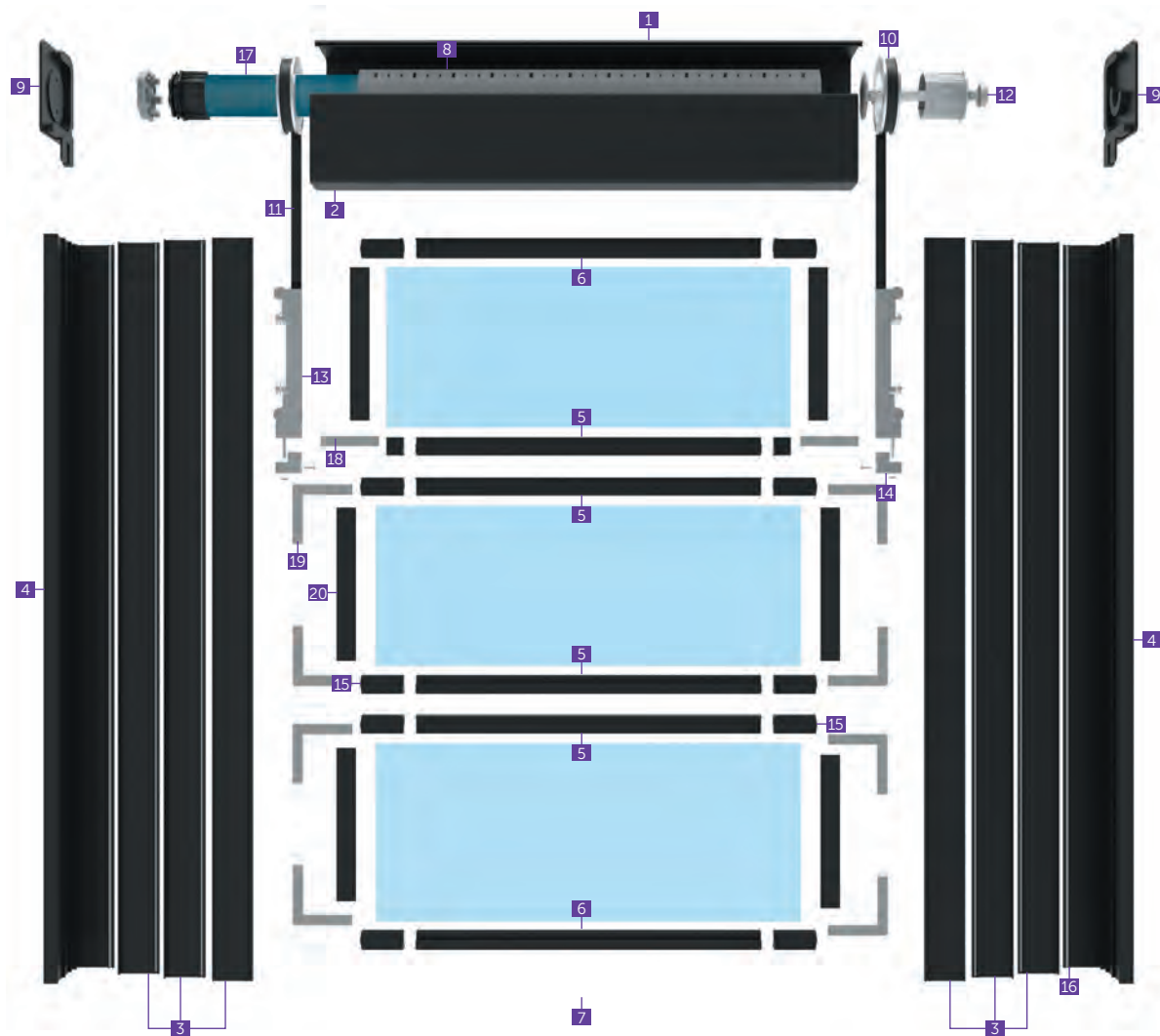

- |    |            |
|----|------------|
| 1  | VGS 101    |
| 2  | VGS 102    |
| 3  | VGS 103    |
| 4  | VGS 106    |
| 5  | VGS 107    |
| 6  | VGS 111    |
| 7  | VGS 112    |
| 8  | VGS 208    |
| 9  | VGS 501    |
| 10 | VGS 502    |
| 11 | VGS 503    |
| 12 | VGS 504    |
| 13 | VGS 508    |
| 14 | VGS 509    |
| 15 | VGS 510    |
| 16 | BS 05      |
| 17 | MTR SM 120 |
| 18 | VGS 514    |
| 19 | VGS 513    |
| 20 | VGS 121    |







## ВЕТРОЗАЩИТНАЯ СТЕКЛЯННАЯ СИСТЕМА

### / WINTER GARDEN GLASS SYSTEMS

VGS VGS-D VGM VRS VPS

|               |                                      |                          |                     |
|---------------|--------------------------------------|--------------------------|---------------------|
| Система       | VGM Ветрозащитная стеклянная система | System                   | VGM Windscreen      |
| Ширина стекла | 8 мм калёное стекло                  | Glass Thicknesses        | 8 mm Tempered Glass |
| Цвет профиля  | Цвета RAL                            | Colour opt. for profiles | RAL Colours         |

| Размеры системы |                |              | System Dimensions |                |            |
|-----------------|----------------|--------------|-------------------|----------------|------------|
| Толщина стекла  | Высота серии   | Макс. Ширина | Glass Thickness   | Height Serie   | Max. Width |
| 8 mm            | 950 / 1600 mm  | 2000 mm      | 8 mm              | 950 / 1600 mm  | 2000 mm    |
| 8 mm            | 1150 / 2000 mm | 2000 mm      | 8 mm              | 1150 / 2000 mm | 2000 mm    |
| 8 mm            | 1350 / 2200 mm | 2000 mm      | 8 mm              | 1350 / 2200 mm | 2000 mm    |
| 8 mm            | 1550 / 2400 mm | 2000 mm      | 8 mm              | 1550 / 2400 mm | 2000 mm    |





VRS

## ЗИМНИЕ САДОВЫЕ СТЕКЛЯННЫЕ СИСТЕМЫ

### / WINTER GARDEN GLASS SYSTEMS

VGS VGS-D VGM **VRS** VPS

| Системма     | VRS Verenda Systems  | System                   | VRS Glass Roof Systems  |
|--------------|----------------------|--------------------------|-------------------------|
| Макс. Ширина | 3000 mm              | Max. Width               | 3000 mm                 |
| Макс. Высота | 3000 mm              | Max. Height              | 3000 mm                 |
| Цвет профиля | RAL 7016 / RAL Цвета | Colour opt. for profiles | RAL 7016 / RAL Renkleri |

| Толщина стекла / Glass Ticknes |                       |                 |
|--------------------------------|-----------------------|-----------------|
| 8 mm                           | Закаленное стекло     | Tempered Glass  |
| 8 mm                           | Ламинированное стекло | Laminated Glass |
| 10 mm                          | Закаленное стекло     | Tempered Glass  |
| 10 mm                          | Ламинированное стекло | Laminated Glass |
| 32 mm                          | Стеклопакет           | Isolation Glass |
| Поликарбонат/ Polycarbonate    |                       |                 |
| 6 mm                           | прозрачный            | Transparent     |



VPS



## АВТОМАТИЧЕСКАЯ ПЕРГОЛЬНАЯ СИСТЕМА

### / WINTER GARDEN GLASS SYSTEMS

VGS VGS-D VGM VRS VPS

Черная ткань

ДУ системы Somfy Motors

Двигатель: 34 оборотов/мин.

Система освещения "Led-Tec"

Пульт ДУ, контролирующий профиль

Цвет профиля: цвета RAL

Black-out Fabric

Somfy Motors Remote Control

Engine: 34 cycles/min.

Led - Tec Ligthing System

Remote Control Dimmer Controlled

Profile Colours: RAL Colours

#### Black-out Kumaş Black-out Fabric

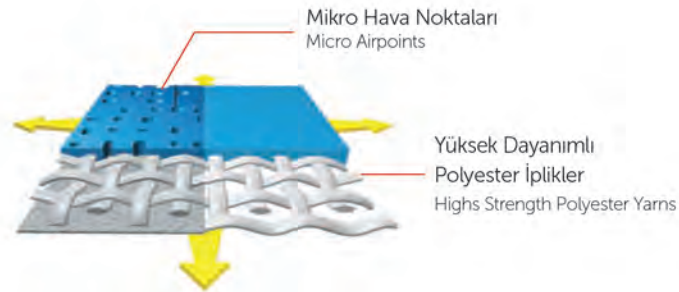







o u t d o o r l i v i n g s o l u t i o n s



o u t d o o r l i v i n g s o l u t i o n s

VIZYON.UA

OS@VIZYON.UA